

3M Science.
Applied to Life.

3M Járműipar

Termékkatalógus



Innovatív vállalként a 3M folyamatosan arra törekszik, hogy termékei megfeleljenek a modern festékrendszerek és javítási technikák által támasztott követelményeknek. Az olyan innovációk, mint a Cubitron™ II, Trizact™ vagy a PPS™ mind azt a célt szolgálják, hogy a javítás különböző fázisaiban produktív megoldást jelentsenek.

Tartalomjegyzék

I. Fényezési segédanyagok

| | |
|--|----|
| 1. Csiszolástechnika | 3 |
| 2. Maszkolás | 18 |
| 3. Festékkeverés és szórástechnika | 27 |
| 4. Lakkcsiszolás és polírozás | 34 |
| 5. Felület tisztító eszközök | 45 |
| 6. Vegyi termékek | 49 |

II. Karosszéria javítás

| | |
|--------------------------------------|----|
| 1. Karosszéria javító termékek | 59 |
| 2. Scotch-Brite™ | 63 |

| | |
|--------------------------|----|
| III. Csiszológépek | 71 |
|--------------------------|----|

IV. Munkavédelmi termékek

| | |
|-------------------------------------|----|
| 1. Légzésvédelem | 77 |
| 2. Hallásvédelem | 85 |
| 3. Szemvédelem | 88 |
| 4. Védőoverallok | 94 |
| 5. Hegesztőpajzsok | 97 |
| 6. Légzésvédelem hegesztéshez | 99 |

| | |
|--------------------|-----|
| Termékindeks | 101 |
|--------------------|-----|

Jelmagyarázat



Füllerezéshez



Bázisfestékhez



Lakkhoz



Újralakkozáshoz



Hookit™



Stikit™



Több színben



Átmérő mm-ben



Felfogatás



Gépi csiszolás/polírozás



Kézi csiszolás/polírozás



Kilégzőszelep



Pontjavításhoz



TÜV-engedély

Bemutatkozunk.

A 3M

Az 1902-ben St.Paul-ban (Minnesota, USA) alapított 3M ma már több mint 60 országban van jelen, és globális árbevétele meghaladja a 20 milliárd dollárt.

A 3M világszerte 75 000 embert foglalkoztat, és több mint 55 000 terméket forgalmaz a világ 200 országában. Ezek a termékek az élet minden területén jelen vannak és olyan diverzifikált piacokat szolgálnak ki, mint a fogyasztási és irodai termékek, munkavédelem és közlekedésbiztonság, elektronika és energia, biztonsági és védelmi rendszerek, egészségügy és ipari megoldások.

A 3M Magyarországon

A 3M Hungária Kft. 1990 óta van jelen Magyarországon, közel 80 embert foglalkoztat. Közép-Kelet-Európában egyedülálló módon rendelkezik Innovációs Központtal, ahol interaktív módon mutatja be látogatóinak a 3M műszaki megoldásait, középpontban azzal a hat technológia platformmal, melyek a legnagyobb súllyal képviseltetik magukat a Magyarországon értékesített termékeink között.

3M Járműipar

Attól fogva, hogy kifejlesztette az első csiszolóívet, a 3M folyamatosan vezető szerepet tölt be a fényezésjavításban, lehetővé téve a szakemberek számára, hogy a 3M márkára jellemző magabiztossággal fogjanak neki minden javítási feladatnak.

Napjainkban az olyan 3M márkák, mint a Hookit™, Cubitron™ II, Scotch®, Scotch-Brite™, Roloc™, PPS™ és Perfect-it™ fényezőműhelyek ezreinek teszik lehetővé a gyors, hatékony és minőségi munkát.



I. Fényezési segédanyagok

1. Csiszolástechnika

Velünk a felületkezelés sima ügy.

- 1.1 Hookit™ csiszolókorongok és kiegészítők, 150 mm
- 1.2 Hookit™ csiszolókorongok és kiegészítők, 75 mm
- 1.3 Hookit™ multilyukas gyaluívek és kiegészítők
- 1.4 Hookit™ gyaluívek és kiegészítők
- 1.5 Kézi csiszolás
- 1.6 Vizes csiszolás és kiegészítők

Bevonat eltávolítása sérült felületen



1 Tisztítsa meg a sérült felületet (pl. 34567 Zsírtalanító szlikonmentesítő kendő), ügyelve a festékekkel kapcsolatos gyártói előírásokra.



2 A kézkezes 10-es löketű csiszológépet használva (28337) távolítsa el a bevonatot a sérült felületről a 3M Cubitron™ II Hookit Lila+ multilyukas 80+ csiszolókoronggal (51221), majd finomítsa a felületet a 3M Cubitron™ II Hookit Lila+ multilyukas 180+ csiszolókoronggal (51311).



3 Az 50658 3M™ Multi Kittel javítsa a hibát.

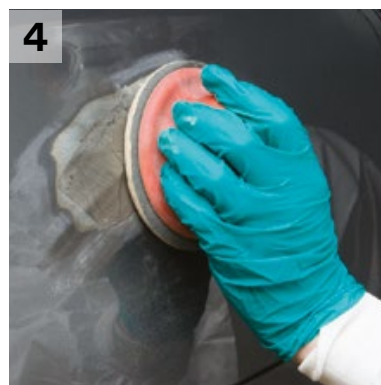

4 A kontrollpor (09560) használata kimutatja a csiszolás közben megmaradt felületi hibákat, mélyebb karcokat.



5 P120-as Hookit™ multilyukas gyaluval (30621, 05170) csiszolja át a kittelt felületet.



6 Használja újra a 3M Kontrollport (09560). Finomítsa vissza a karcokat P180-as vagy P220-as Hookit™ multilyukas gyaluval (30619, 30618).

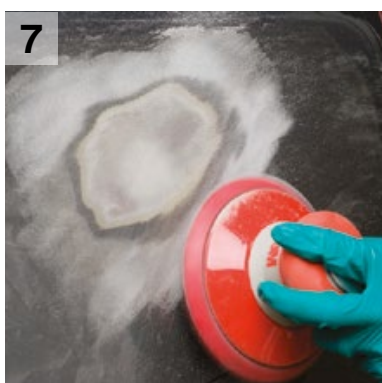

7 Finomítsa a felületet a szükséges mértékben a 220+ fokozatú 3M Cubitron™ II Hookit Lila+ multilyukas csiszolókoronggal (51312).



8 Füllerezés előtt portalanítsa, tisztítsa le a felületet.

Alapozás



Füллерezés előtt finomítsa vissza a javítást P320-as 3M™ Hookit™ Lila+ csiszolókoronggal (50531). A nehezen elérhető helyeken használja a Rugalmas csiszolólapkát P400-as finomságban (34337).



Tisztítsa meg a 34567 zsírtalanító szilikonmentesítő kendővel.

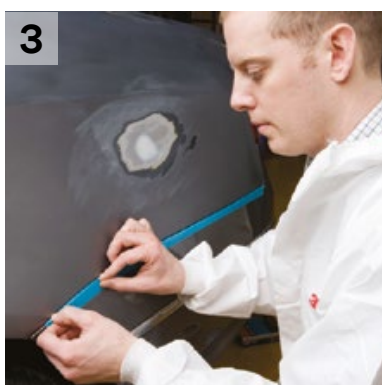

A 19 mm széles 3434 Aquatape maszkolószalaggal a kitakaráshoz jelölje meg a javítandó felületet (07895).



A fényezőfülkében lévő járművön maszkolja körbe a javítandó felületet az 50421 Lágyszélű maszkolószivacs Plus segítségével, és takarja le a jármű többi részét.



Alapozás előtt tisztítsa meg a felületet a 07910 Mézeskendővel.



Vigye fel az alapozót a gyártó utasításait betartva a HG14-es 3M™ Accuspray™ Szórópisztollyal (16577). Javasoljuk az 1.8-as illetve 2.0-ás fejeket (16611, 16609).

Füllercsiszolás



Az alapozás után megmaradt felületi hibák, mélyebb karcok kimutatására használja a kontrollport. Sötét színű alapozókhöz a narancssárgát (50416), világos alapozók esetében a feketét (09560).

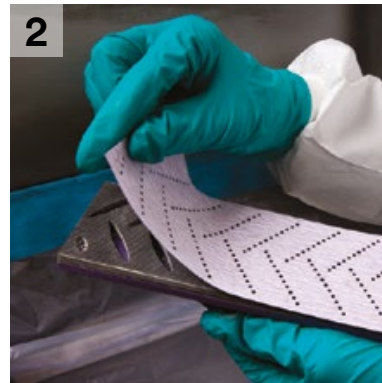

P320-as Hookit™ multilyukas gyaluval (30641, 05170) csiszolja át az alapozott felületet, amennyiben szükséges.



Alkalmazza újra a kontrollport (09560). Gépi csiszolás következik a 3M™ Hookit™ Lila+ csiszolókoronngal, P400/P500 finomságban (50553/50534).



A nehezen elérhető füllerezett terület csiszolásához használja a Rugalmas csiszolólapkát, P600/P800 finomságban (34339/34340).

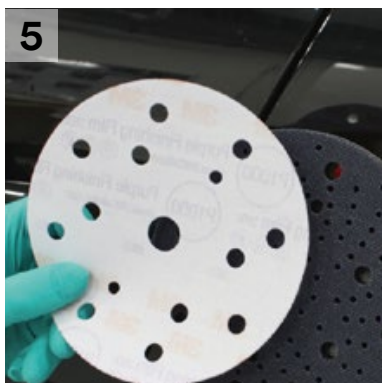

A környező panelek előkészíthetők száraz, gépi csiszolással P1000-es finomságban, pl. a 260L+ Finomcsiszoló koronngal (51157) vagy a P1000-es Rugalmas csiszolólapkával illetve koronngal (34341/34421).

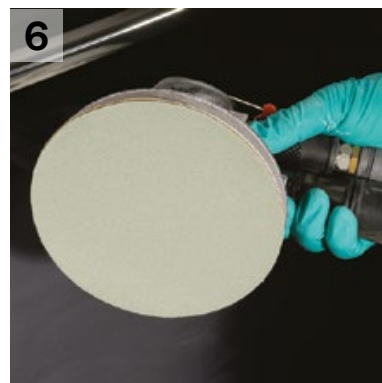

Alternatív megoldásként alkalmazható a vizes technológiájú P1000-es Trizact korong (50341) vagy a szürke P800-as MX-HP Scotch-Brite flexibilis kézilapkával opcionálisan mattító pasztával (09308).



Ellenőrizze a felületet, portalanítsa és törölje le a bázisfestés előkészítéséhez.

1.1 Hookit™ csiszolókorongok és kiegészítők, 150 mm

3M Cubitron™ II Hookit Lila+ csiszolókorongok / multilyukas

Bemutatjuk az új 3M™ Cubitron™ II Multilyukas csiszolókorongokat, amelyek áttörő újítást jelentenek a járműfényezésben. A háromszög alakú szemcsék lehetővé teszik, hogy:

- 30%-kal gyorsabban vágjon, mint más prémium csiszolóanyagok
- Kétszer olyan hosszú élettartammal rendelkezzen
- Konzisztensen egységes felületet biztosítson

CUBITRON II



| Termékszám | Megnevezés | Finomság | Darab/doboz | Doboz/karton |
|------------|--|----------|-------------|--------------|
| 31370 | Cubitron™ II Hookit Lila+ csiszolókorong | 40+ | 25 | 5 |
| 51221 | Cubitron™ II Hookit Lila+ csiszolókorong | 80+ | 50 | 5 |
| 51222 | Cubitron™ II Hookit Lila+ csiszolókorong | 120+ | 50 | 5 |
| 51310 | Cubitron™ II Hookit Lila+ csiszolókorong | 150+ | 50 | 5 |
| 51311 | Cubitron™ II Hookit Lila+ csiszolókorong | 180+ | 50 | 5 |
| 51312 | Cubitron™ II Hookit Lila+ csiszolókorong | 220+ | 50 | 5 |

3M™ Hookit™ Lila+ 734U / 334U csiszolókorongok / multilyukas

A lila korongok 3M prémium kategóriába tartoznak. A 734U korongokon lévő csiszolószemcsé gyors vágást biztosít és hosszú élettartamú. Az 51 lyukas kialakítás tökéletes poreszívást eredményez, melynek köszönhetően a korong tovább megőrzi agresszivitását. Az egyedülálló eltömődésgátló bevonat is az élettartamot növeli meg jelentős mértékben. Bevonateltávolításra és poliészter töltőket csiszolásra lett kifejlesztve, a 334U korong pedig a fülér előtti és elsősorban fülércsiszolásra javasolt. A 177 lyukas kialakítás tökéletes poreszívást biztosít, amely felgyorsítja a csiszolási folyamatot és egyúttal hosszabbítja a korong élettartamát is.



| Termékszám | Megnevezés | Finomság | Darab/doboz | Doboz/karton |
|------------|----------------------------------|----------|-------------|--------------|
| 50524 | 734U Hookit Lila+ csiszolókorong | P80 | 100 | 5 |
| 50525 | 734U Hookit Lila+ csiszolókorong | P120 | 100 | 5 |
| 50526 | 734U Hookit Lila+ csiszolókorong | P150 | 100 | 5 |
| 50527 | 734U Hookit Lila+ csiszolókorong | P180 | 100 | 5 |
| 50528 | 334U Hookit Lila+ csiszolókorong | P220 | 100 | 5 |
| 50529 | 334U Hookit Lila+ csiszolókorong | P240 | 100 | 5 |
| 50530 | 334U Hookit Lila+ csiszolókorong | P280 | 100 | 5 |
| 50531 | 334U Hookit Lila+ csiszolókorong | P320 | 100 | 5 |
| 50532 | 334U Hookit Lila+ csiszolókorong | P360 | 100 | 5 |
| 50533 | 334U Hookit Lila+ csiszolókorong | P400 | 100 | 5 |
| 50534 | 334U Hookit Lila+ csiszolókorong | P500 | 100 | 5 |
| 50913 | 334U Hookit Lila+ csiszolókorong | P600 | 100 | 5 |

3M™ Hookit™ Montana 525U / 325U Csiszolókorongok / multilyukas

Gyors vágás és hosszú élettartam párosul a spirális multilyukas technológiával, amely kiváló elszívást eredményez a multilyukas felfogók használatával. A spirális tervezésnek köszönhetően a csiszolókorong maximalizálja a vágásteljesítményt, és lerövidíti a felfogóra történő felhelyezési időt. A hatékony elszívásnak köszönhetően kevesebb por keletkezik a csiszolás során. A korongcsere gyors és hatékony, a felfogóhoz való illesztés optimális. Kevert alumínium oxid és kerámia szemcséket tartalmaz.



| Termékszám | Megnevezés | Finomság | Darab/doboz | Doboz/karton |
|------------|----------------------------|----------|-------------|--------------|
| 51109 | 525U Hookit csiszolókorong | P80 | 100 | 5 |
| 51110 | 525U Hookit csiszolókorong | P100 | 100 | 5 |
| 51111 | 525U Hookit csiszolókorong | P120 | 100 | 5 |
| 51112 | 325U Hookit csiszolókorong | P150 | 100 | 5 |
| 51113 | 325U Hookit csiszolókorong | P180 | 100 | 5 |
| 51114 | 325U Hookit csiszolókorong | P220 | 100 | 5 |
| 51115 | 325U Hookit csiszolókorong | P240 | 100 | 5 |
| 51116 | 325U Hookit csiszolókorong | P280 | 100 | 5 |
| 51117 | 325U Hookit csiszolókorong | P320 | 100 | 5 |
| 51118 | 325U Hookit csiszolókorong | P360 | 100 | 5 |
| 51119 | 325U Hookit csiszolókorong | P400 | 100 | 5 |
| 51120 | 325U Hookit csiszolókorong | P500 | 100 | 5 |
| 51121 | 325U Hookit csiszolókorong | P600 | 100 | 5 |

3M™ Hookit™ Gold 255P+ Csiszolókorongok / 15 lyukú

A 255P+ rendszer 15 lyukas tárcsái és felfogói jobb vágóteljesítményt, kisebb mértékű tömődést és kevesebb szálló port eredményeznek. Az eltömődésgátlónak különösen a finomabb fokozatoknál van jelentősége, főleg a töltőkit finomításánál és a füllercsiszolásnál.



| Termékszám | Megnevezés | Finomság | Darab/doboz | Doboz/karton |
|------------|-----------------------------|----------|-------------|--------------|
| 50443 | Hookit 255P+ csiszolókorong | P80 | 100 | 5 |
| 50444 | Hookit 255P+ csiszolókorong | P100 | 100 | 5 |
| 50445 | Hookit 255P+ csiszolókorong | P120 | 100 | 5 |
| 50446 | Hookit 255P+ csiszolókorong | P150 | 100 | 5 |
| 50447 | Hookit 255P+ csiszolókorong | P180 | 100 | 5 |
| 50448 | Hookit 255P+ csiszolókorong | P220 | 100 | 5 |
| 50449 | Hookit 255P+ csiszolókorong | P240 | 100 | 5 |
| 50450 | Hookit 255P+ csiszolókorong | P280 | 100 | 5 |
| 50451 | Hookit 255P+ csiszolókorong | P320 | 100 | 5 |
| 50452 | Hookit 255P+ csiszolókorong | P360 | 100 | 5 |
| 50453 | Hookit 255P+ csiszolókorong | P400 | 100 | 5 |
| 50454 | Hookit 255P+ csiszolókorong | P500 | 100 | 5 |
| 50455 | Hookit 255P+ csiszolókorong | P600 | 100 | 5 |

3M™ 316U RED Hookit™ Csiszolókorongok / 15 lyukú

Gazdaságos csiszolókorong tépőzáras Hookit csatlakozással, a könnyebb cserélhetőség érdekében.



| Termékszám | Megnevezés | Finomság | Darab/doboz | Doboz/karton |
|------------|--------------------------------|----------|-------------|--------------|
| 51199 | 316U RED Hookit csiszolókorong | P40 | 50 | 5 |
| 51198 | 316U RED Hookit csiszolókorong | P60 | 50 | 5 |
| 51197 | 316U RED Hookit csiszolókorong | P80 | 100 | 5 |
| 51195 | 316U RED Hookit csiszolókorong | P120 | 100 | 5 |
| 51194 | 316U RED Hookit csiszolókorong | P150 | 100 | 5 |
| 51193 | 316U RED Hookit csiszolókorong | P180 | 100 | 5 |
| 51192 | 316U RED Hookit csiszolókorong | P220 | 100 | 5 |
| 51191 | 316U RED Hookit csiszolókorong | P240 | 100 | 5 |
| 51190 | 316U RED Hookit csiszolókorong | P280 | 100 | 5 |
| 51189 | 316U RED Hookit csiszolókorong | P320 | 100 | 5 |
| 51188 | 316U RED Hookit csiszolókorong | P360 | 100 | 5 |
| 51187 | 316U RED Hookit csiszolókorong | P400 | 100 | 5 |
| 51186 | 316U RED Hookit csiszolókorong | P500 | 100 | 5 |

3M™ Hookit™ 260L+ Finom csiszolókorong / 15 lyukú

Finom filmhordozós csiszolókorongok alumínium-oxid szemcsével. Hosszú élettartamúak és eltömődésgátlóval vannak ellátva. A P600 a fűller csiszolásához, P800/P1000 mattításhoz, P1200/P1500 narancssárga és szemét eltávolítására használható. A 15 lyukú változat egy továbbfejlesztett bevonattal rendelkezik, melynek segítségével elkerülhetjük az excenteres gép által okozott körkörös karcokat.



| Termékszám | Megnevezés | Finomság | Darab/doboz | Doboz/karton |
|------------|----------------------|----------|-------------|--------------|
| 51156 | 260L+ csiszolókorong | P600 | 50 | 5 |
| 51155 | 260L+ csiszolókorong | P800 | 50 | 5 |
| 51157 | 260L+ csiszolókorong | P1000 | 50 | 5 |
| 51158 | 260L+ csiszolókorong | P1200 | 50 | 5 |
| 51154 | 260L+ csiszolókorong | P1500 | 50 | 5 |
| 51304 | 260L+ csiszolókorong | P2000 | 50 | 5 |

3M™ Hookit™ Rugalmas csiszolókorong / 15 lyukú

A 3M™ Hookit™ csiszolókorongok ideálisak az olyan flexibilitást igénylő munkákhoz, mint az alapozó csiszolás, mattítás vagy a lakkcsiszolás. Kiváló vágási teljesítménnyel, nagyfokú rugalmassággal, széleskörű alkalmazhatósággal. eltömődésgátló réteggel és lágy tapintással rendelkezik.



| Termékszám | Megnevezés | Finomság | Darab/doboz | Doboz/karton |
|------------|-------------------------|----------|-------------|--------------|
| 34417 | Rugalmas csiszolókorong | P400 | 25 | 5 |
| 34419 | Rugalmas csiszolókorong | P600 | 25 | 5 |
| 34420 | Rugalmas csiszolókorong | P800 | 25 | 5 |
| 34421 | Rugalmas csiszolókorong | P1000 | 25 | 5 |
| 34422 | Rugalmas csiszolókorong | P1200 | 25 | 5 |
| 34423 | Rugalmas csiszolókorong | P1500 | 25 | 5 |

3M™ Hookit™ 337U Csiszolókorong gyári bevonatokhoz / 15 lyukú

Kemény, gyári bevonatok csiszolására ajánlott (KTL), így nem szükséges további durvább korongok használata. P320-as finomságú, matt felületet eredményez.

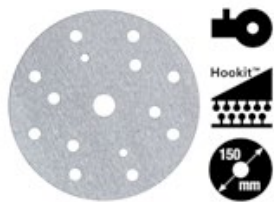

| Termékszám | Megnevezés | Finomság | Darab/doboz | Doboz/karton |
|------------|---------------------|----------|-------------|--------------|
| 50535 | 337U csiszolókorong | P320 | 25 | 4 |

3M™ Hookit™ 361L kerámia csiszolókorong

Az európai autógyártók egyre növekvő számban használnak kimagaslóan karcálló festékeket, melyeket nehéz megcsiszolni és előkészíteni. A 150 mm átmérőjű kerámia csiszolókorong olyan prémium csiszolószemcsével van ellátva, mely képes megbirkózni ezekkel a rendkívül kemény felületekkel. A P1000-es finomságú finom felületet képez, és tartósságának köszönhetően csökkenthető az egy panelre elhasznált csiszolókorongok száma. Használható közbetéttel vagy anélkül, a panel színétől és a kifejtett nyomástól függően.



| Termékszám | Megnevezés | Finomság | Darab/doboz | Doboz/karton |
|------------|---------------------|----------|-------------|--------------|
| 50744 | 361L csiszolókorong | P1000 | 10 | 5 |

3M™ Trizact™ korong lakkcsiszoláshoz, mattításhoz

A nedvesen alkalmazandó Trizact csiszolóanyagok szerkezete mikroreplikációs technológián alapul – ebben az esetben piramis alakú csiszolószemcsékkel borított film került szivacsos Hookit hordozóra a tartósság érdekében. A szivacsos anyag biztosítja a víz szabad áramlását és megakadályozza az idő előtti eltömődést. A pormentes csiszolási folyamat során folyamatosan friss, éles csiszolószemcsék kerülnek felszínre. Az eredmény sima, magas minőségű felület.



| Termékszám | Megnevezés | Finomság | Darab/doboz | Doboz/karton |
|------------|-------------------------------|----------|-------------|--------------|
| 50413 | Trizact szivacskorong, 75mm | P1000 | 15 | 4 |
| 50341 | Trizact szivacskorong, 150 mm | P1000 | 15 | 4 |
| 05791 | Trizact kézi felfogó, 150 mm | | 1 | 20 |
| 05792 | Trizact feles felfogó | | 1 | 20 |

3M 216U Easy és Soft csiszolók / 15 lyukas

A 216U papír alapú csiszolókorongok alumínium-oxid szemcsékkel rendelkeznek, és excenteres csiszológéppel alkalmazhatóak famegmunkálásra, füllercsiszolásra, festékek, tömitők, bevonatok, üvegszál anyagok és műanyagok megmunkálására. A nyitott szerkezetnek és eltömődésgátló rétegnek köszönhetően a korong vágási teljesítménye optimális, és az élettartam is hosszú.



| Termékszám | Megnevezés | Finomság | Darab/doboz | Doboz/karton |
|------------|----------------|----------|-------------|--------------|
| 51087 | 216U SOFT DISC | P320 | 25 | 6 |
| 51088 | 216U SOFT DISC | P360 | 25 | 6 |
| 51089 | 216U SOFT DISC | P400 | 25 | 6 |
| 51090 | 216U SOFT DISC | P500 | 25 | 6 |
| 51091 | 216U SOFT DISC | P600 | 25 | 6 |
| 51092 | 216U SOFT DISC | P800 | 25 | 6 |
| 51095 | 216U EASY DISC | P320 | 50 | 6 |
| 51096 | 216U EASY DISC | P360 | 50 | 6 |
| 51097 | 216U EASY DISC | P400 | 50 | 6 |
| 51098 | 216U EASY DISC | P500 | 50 | 6 |

3M™ Hookit™ Direct Flow™ felfogók / multilyukas

Az 3M™ Multilyukas felfogó innovatív technológiája lehetővé teszi a felfogó alkalmazását minden 3M 150 mm-es porelszívású csiszolókoronggal, 6-tól 15 lyukig, és alkalmazható a Lila+ multilyukas és Montana csiszolókorongokkal is. Kialakításának köszönhetően a korongokat a lyukak illesztésével pontosan felhelyezhetjük a felfogóra. Kapható 5/16 és M8-as standard és puha kiserelésben. A felfogók maximális működési biztonságot tesznek lehetővé az optimális porelszívásnak köszönhetően.

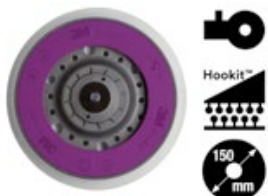

| Termékszám | Megnevezés | Szín | Darab/doboz | Doboz/karton |
|------------|---------------------------------------|--------|-------------|--------------|
| 50539 | Standard felfogó 5/16" kemény | sárga | 5 | 1 |
| 50540 | Standard felfogó 5/16" standard | szürke | 5 | 1 |
| 50541 | Standard felfogó 5/16" puha | fekete | 5 | 1 |
| 50542 | Standard felfogó M8 standard | szürke | 5 | 1 |
| 50543 | Standard felfogó M8 puha | fekete | 5 | 1 |
| 51122 | Univerzális felfogó 5/16" standard | | 5 | 1 |
| 51123 | Univerzális felfogó M8 standard | | 5 | 1 |
| 51124 | Univerzális felfogó 5/16" puha | | 5 | 1 |
| 51125 | Univerzális felfogó M8 puha | | 5 | 1 |
| 28729 | Hookit felfogó 5/16" levegős gépekhez | | 10 | 1 |

3M™ Hookit™ felfogók / 52 lyukú

Az 52 lyukas felfogó 150 mm átmérőjű, 7, 9, 15, valamint multilyukas csiszolókorongokhoz használható, levegős gépekkel.



| Termékszám | Megnevezés | Szín | Darab/doboz | Doboz/karton |
|------------|--|--------|-------------|--------------|
| 20465 | Gépi felfogó tépőzáras csiszolókorongokhoz, 5/16" kemény | fekete | 1 | 10 |

3M™ Hookit™ Direct Flow™ felfogók / 15 lyukú

A felfogók a széleken nagyobb rugalmasságot nyújtanak, míg középen merevek maradnak. A központi elhelyezésű lyukak, valamint az elszívócsatornák fokozzák a szívóhatást és növelik a csiszolókorong élettartamát.

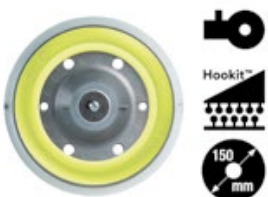

| Termékszám | Megnevezés | Szín | Darab/doboz | Doboz/karton |
|------------|---------------|--------|-------------|--------------|
| 50392 | 5/16 standard | szürke | 5 | 1 |
| 50391 | 5/16 puha | fekete | 5 | 1 |
| 50394 | M8 standard | szürke | 5 | 1 |
| 50393 | M8 puha | fekete | 5 | 1 |

3M™ Hookit™ Univerzális közbetét

Az Univerzális közbetétek minden Hookit csiszolókoronggal kompatibilisek, lyukazástól függetlenül.

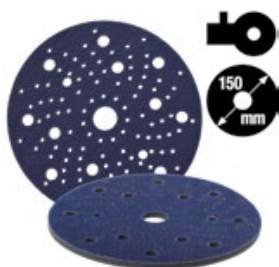

| Termékszám | Megnevezés | Méret | Darab/doboz | Doboz/karton |
|------------|----------------------------------|-------|-------------|--------------|
| 51126 | Hookit Univerzális puha közbetét | 5 mm | 10 | 1 |
| 51127 | Hookit Univerzális puha közbetét | 10 mm | 10 | 1 |

1.2 Hookit™ csiszolókorongok és kiegészítők / 75 mm

3M™ Hookit™ Gold 255P+ csiszolókorongok (lyuk nélkül)

Alkalmazások: a jól ismert 255P+ csiszolókorong kisebb felületű alkalmazásokra kialakított változata.

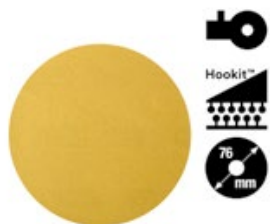

| Termékszám | Megnevezés | Finomság | Darab/doboz | Doboz/karton |
|------------|-----------------------------|----------|-------------|--------------|
| 50088 | Hookit 255P+ csiszolókorong | P80 | 50 | 10 |
| 50087 | Hookit 255P+ csiszolókorong | P120 | 50 | 10 |
| 50092 | Hookit 255P+ csiszolókorong | P150 | 50 | 10 |
| 50086 | Hookit 255P+ csiszolókorong | P180 | 50 | 10 |
| 50091 | Hookit 255P+ csiszolókorong | P220 | 50 | 10 |
| 50085 | Hookit 255P+ csiszolókorong | P240 | 50 | 10 |
| 50084 | Hookit 255P+ csiszolókorong | P280 | 50 | 10 |
| 50083 | Hookit 255P+ csiszolókorong | P320 | 50 | 10 |
| 50082 | Hookit 255P+ csiszolókorong | P360 | 50 | 10 |
| 50081 | Hookit 255P+ csiszolókorong | P400 | 50 | 10 |
| 50080 | Hookit 255P+ csiszolókorong | P500 | 50 | 10 |

3M™ Hookit™ 260L finom csiszolókorong (lyuk nélkül)

Finom filmhordozós csiszolókorongok alumínium-oxid szemcsével. Hosszú élettartamúak és eltömődésgátlóval vannak ellátva. A P600 a fülér csiszolásához, P800/P1000 mattításhoz, P1200/P1500 narancssóság és szemét eltávolítására használható. Puha közbetéttel alkalmazva még kényelmesebb a használatuk.



| Termékszám | Megnevezés | Finomság | Darab/doboz | Doboz/karton |
|------------|---------------------------|----------|-------------|--------------|
| 00911 | 260L mikrocsiszoló korong | P600 | 50 | 4 |
| 00910 | 260L mikrocsiszoló korong | P800 | 50 | 4 |
| 00909 | 260L mikrocsiszoló korong | P1000 | 50 | 4 |
| 00908 | 260L mikrocsiszoló korong | P1200 | 50 | 4 |
| 00907 | 260L mikrocsiszoló korong | P1500 | 50 | 4 |

3M™ Hookit™ gépi felfogó tépőzáras csiszolókorongokhoz (3 lyukú)



| Termékszám | Megnevezés | Szín | Darab/doboz | Doboz/karton |
|------------|------------------------------------|--------|-------------|--------------|
| 20350 | Gépi felfogó, 5/16", kemény, 75 mm | fekete | 1 | 10 |

3M™ Hookit™ közbetét (6 lyukú)



| Termékszám | Megnevezés | Szín | Darab/doboz | Doboz/karton |
|------------|------------------------------------|------|-------------|--------------|
| 05771 | Puha közbetét, 10 mm vastag, 75 mm | | 1 | 10 |

3M™ Hookit™ kézi felfogó



| Termékszám | Megnevezés | Szín | Darab/doboz | Doboz/karton |
|------------|---------------------|-------|-------------|--------------|
| 01908 | Kézi felfogó, 75 mm | sárga | 1 | 10 |

Kontrollpor

A 3M kontrollbevonat a felületeken segíti a csiszolást, jelezve a felületi egyenetlenségeket. A módszer használatával gyorsabban lehet dolgozni, illetve jobb minőséget lehet elérni, mint más technológiákkal. Nem tartalmaz oldószert, nincs szükség maszkolásra és a felületet teljesen elfedi. A felhordó nem igényel külön tisztítást, nedves és száraz technológiához egyaránt jól használható.



| Termékszám | Megnevezés | Szín | Darab/doboz | Doboz/karton |
|------------|---------------------------------|---------|-------------|--------------|
| 09561 | Felhordó | | 1 | 10 |
| 09560 | Kontroll jelzőbevonat utántöltő | fekete | 1 | 10 |
| 50416 | Kontroll jelzőbevonat utántöltő | narancs | 1 | 10 |

1.3 Hookit™ multilyukas gyaluívек és kiegészítők

Innovatív kialakítás ék alakú lyukazással a felületen, ami kiváló vágóteljesítményt biztosít hatékony porelszívással. A 396 mm-es íveken egy speciális perforációt alkalmaz a 3M, ami lehetővé teszi, hogy két 198 mm-es ívé lehessen szétválasztani, így csökkentve a készletezést.

3M™ Hookit™ Lila+ 734U/334U gyaluívек (multilyukas 70 mm x 127 mm)



| Termékszám | Megnevezés | Finomság | Darab/doboz | Doboz/karton |
|------------|--------------------------------|----------|-------------|--------------|
| 30649 | 734U Lila+ multilyukas gyaluív | P80 | 50 | 6 |
| 30647 | 734U Lila+ multilyukas gyaluív | P120 | 50 | 6 |
| 30646 | 734U Lila+ multilyukas gyaluív | P150 | 50 | 6 |
| 30645 | 734U Lila+ multilyukas gyaluív | P180 | 50 | 6 |
| 30644 | 334U Lila+ multilyukas gyaluív | P220 | 50 | 6 |
| 30643 | 334U Lila+ multilyukas gyaluív | P240 | 50 | 6 |
| 30642 | 334U Lila+ multilyukas gyaluív | P280 | 50 | 6 |
| 30641 | 334U Lila+ multilyukas gyaluív | P320 | 50 | 6 |
| 30651 | 334U Lila+ multilyukas gyaluív | P360 | 50 | 6 |
| 30640 | 334U Lila+ multilyukas gyaluív | P400 | 50 | 6 |
| 30639 | 334U Lila+ multilyukas gyaluív | P500 | 50 | 6 |

3M™ Hookit™ Lila+ 734U/334U gyaluívек (multilyukas 115 mm x 225 mm)



| Termékszám | Megnevezés | Finomság | Darab/doboz | Doboz/karton |
|------------|--------------------------------|----------|-------------|--------------|
| 30636 | 734U Lila+ multilyukas gyaluív | P80 | 50 | 6 |
| 30634 | 734U Lila+ multilyukas gyaluív | P120 | 50 | 6 |
| 30633 | 734U Lila+ multilyukas gyaluív | P150 | 50 | 6 |
| 30632 | 734U Lila+ multilyukas gyaluív | P180 | 50 | 6 |
| 30631 | 334U Lila+ multilyukas gyaluív | P220 | 50 | 6 |
| 30630 | 334U Lila+ multilyukas gyaluív | P240 | 50 | 6 |
| 30629 | 334U Lila+ multilyukas gyaluív | P280 | 50 | 6 |
| 30628 | 334U Lila+ multilyukas gyaluív | P320 | 50 | 6 |
| 30638 | 334U Lila+ multilyukas gyaluív | P360 | 50 | 6 |
| 30627 | 334U Lila+ multilyukas gyaluív | P400 | 50 | 6 |

3M™ Hookit™ Lila+ 734U/334U gyaluívек (multilyukas 70 mm x 396 mm)

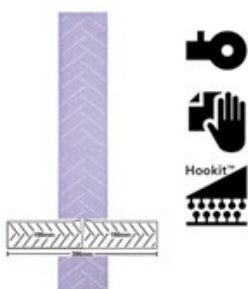

| Termékszám | Megnevezés | Finomság | Darab/doboz | Doboz/karton |
|------------|--------------------------------|----------|-------------|--------------|
| 51032 | 734U Lila+ multilyukas gyaluív | P40 | 25 | 6 |
| 51031 | 734U Lila+ multilyukas gyaluív | P60 | 25 | 6 |
| 30623 | 734U Lila+ multilyukas gyaluív | P80 | 50 | 6 |
| 30621 | 734U Lila+ multilyukas gyaluív | P120 | 50 | 6 |
| 30620 | 734U Lila+ multilyukas gyaluív | P150 | 50 | 6 |
| 30619 | 734U Lila+ multilyukas gyaluív | P180 | 50 | 6 |
| 30618 | 334U Lila+ multilyukas gyaluív | P220 | 50 | 6 |
| 30616 | 334U Lila+ multilyukas gyaluív | P280 | 50 | 6 |
| 30617 | 334U Lila+ multilyukas gyaluív | P240 | 50 | 6 |
| 30615 | 334U Lila+ multilyukas gyaluív | P320 | 50 | 6 |
| 30625 | 334U Lila+ multilyukas gyaluív | P360 | 50 | 6 |
| 30614 | 334U Lila+ multilyukas gyaluív | P400 | 50 | 6 |

3M™ Hookit™ Lila+ gyaluk (multilyukas)

A Lila+ gyalu ergonomikusan kialakított, kényelmes markolatú és könnyű súlyú. Ideális bármely csiszolási feladathoz. Minden egyes felfogóhoz kiegészítő levegőszabályzó-szelep tartozik.



| Termékszám | Megnevezés | Méret | Darab/doboz | Doboz/karton |
|------------|--------------------------|-----------------|-------------|--------------|
| 05170 | Lila + multilyukas gyalu | 70 mm x 127 mm | 1 | 1 |
| 05171 | Lila + multilyukas gyalu | 70 mm x 198 mm | 1 | 1 |
| 05172 | Lila + multilyukas gyalu | 70 mm x 396 mm | 1 | 1 |
| 05173 | Lila + multilyukas gyalu | 115 mm x 225 mm | 1 | 1 |

3M™ Hookit™ Lila+ multilyukas homorú-domború adapterszett

Az ergonomikusan tervezett kiegészítők széles választéka a lehető legkényelmesebb megoldást nyújtja a legtöbb alkalmazáshoz.



| Termékszám | Megnevezés | Méret | Darab/doboz | Doboz/karton |
|------------|---|----------------|-------------|--------------|
| 50729 | Lila+ multilyukas homorú-domború adapterszett | 70 mm x 198 mm | 1 | 1 |
| 50728 | Lila+ multilyukas homorú-domború adapterszett | 70 mm x 127 mm | 1 | 1 |

3M™ Hookit™ Lila+ közbetét (multilyukas)



| Termékszám | Megnevezés | Méret | Darab/doboz | Doboz/karton |
|------------|---|----------------|-------------|--------------|
| 05175 | Lila + multilyukas gyaluhoz közbetét, 10 mm | 70 mm x 198 mm | 5 | 1 |
| 50742 | Lila + multilyukas gyaluhoz közbetét, 10 mm | 70 mm x 127 mm | 5 | 1 |

3M™ Hookit™ Lila+ gyaluk (14 lyukú)



| Termékszám | Megnevezés | Méret | Darab/doboz | Doboz/karton |
|------------|--------------------------------------|----------------|-------------|--------------|
| 50772 | Lila + multilyukas gyalu - állítható | 70 mm x 396 mm | 5 | 1 |
| 50773 | Lila + multilyukas gyalu - rugalmas | 70 mm x 396 mm | 5 | 1 |

3M™ Hookit™ Lila+ tépőzárás falitábla



| Termékszám | Megnevezés | Méret | Darab/doboz | Doboz/karton |
|------------|---------------------------|-------------------------|-------------|--------------|
| 50727 | Lila+ tépőzárás falitábla | 617 mm x 770 mm x 36 mm | 5 | 1 |

3M™ Hookit™ Lila+ kiegészítő

Minden multilyukas gyaluhoz használható a könnyű és rugalmas cső, amely bármely márkájú porszívóhoz csatlakoztatható.



| Termékszám | Megnevezés | Méret | Darab/doboz | Doboz/karton |
|------------|-----------------------|-------|-------------|--------------|
| 05174 | Multilyukas gyalu cső | 6 m | 1 | 1 |

3M™ Hookit™ Lila+ multilyukas talpak gyalugépekhez

Az autófényező műhelyekben elterjedt gyalugépekhez multilyukas talpakat tudunk biztosítani.

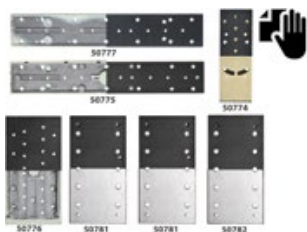

| Termékszám | Megnevezés | Méret | Darab/doboz | Doboz/karton |
|------------|--|-----------------|-------------|--------------|
| 50774 | Lila+ multilyukas alap Rupes RE21AL | 70 mm x 198 mm | 1 | 1 |
| 50775 | Lila+ multilyukas alap Rupes SL42A | 70 mm x 396 mm | 1 | 1 |
| 50777 | Lila+ multilyukas alap Rupes SL41A | 70 mm x 396 mm | 1 | 1 |
| 50776 | Lila+ multilyukas alap Rupes | 115 mm x 225 mm | 1 | 1 |
| 50778 | Lila+ multilyukas alap Hutchins 900 | 115 mm x 225 mm | 1 | 1 |
| 50779 | Lila+ multilyukas alap Hutchins 2000VADF | 70 mm x 396 mm | 1 | 1 |
| 50780 | Lila+ multilyukas alap Festo | 115 mm x 225 mm | 1 | 1 |
| 50781 | Lila+ multilyukas alap Festo SIC RS100C | 115 mm x 225 mm | 1 | 1 |
| 50782 | Lila+ multilyukas alap Festo LRB-1AS2 | 115 mm x 225 mm | 1 | 1 |

1.4 Hookit gyaluívek és kiegészítők

3M™ Hookit™ Gyaluívek (lyuk nélkül, 70 mm x 425 mm)

Csiszolóívek, melyek poliészter csiszolására alkalmasak, 3M gyaluk segítségével. A 245 típusú (zöld) és 255 típusú (sárga) Hookit gyalupapírok a Hookit felfogókkal használhatóak.



| Termékszám | Megnevezés | Finomság | Darab/doboz | Doboz/karton |
|------------|------------------------|----------|-------------|--------------|
| 03418 | 245 Hookit gyalupapír | P40 | 50 | 5 |
| 03417 | 245 Hookit gyalupapír | P60 | 50 | 5 |
| 03416 | 245 Hookit gyalupapír | P80 | 50 | 5 |
| 03589 | 255P Hookit gyalupapír | P120 | 50 | 5 |
| 03587 | 255P Hookit gyalupapír | P180 | 50 | 5 |
| 03585 | 255P Hookit gyalupapír | P240 | 50 | 5 |
| | 255P Hookit gyalupapír | P320 | 50 | 5 |

3M™ Hookit™ gyaluk

A megszokott, jól bevált sárga gyaluk tépőzáras felfogással, elsősorban lyuk nélküli gyaluívekhez.



| Termékszám | Megnevezés | Méret | Darab/doboz | Doboz/karton |
|------------|---------------|----------------|-------------|--------------|
| 5740 | Gyalu, kemény | 70 mm x 127 mm | 1 | 10 |
| 5742 | Gyalu, puha | 70 mm x 127 mm | 1 | 5 |
| 5741 | Gyalu, kemény | 70 mm x 198 mm | 1 | 10 |
| 5744 | Gyalu, kemény | 70 mm x 406 mm | 1 | 1 |

1.5 Kézi csiszolás

Rugalmas kézi csiszolólapka (140 mm x 170 mm)

A Rugalmas kézi csiszolólapka tökéletes választás a kézi csiszolási alkalmazásokhoz, beleértve az alapozók csiszolását, a mattítást és a lakkiháb javítását. Ez a termék kiváló vágási teljesítménnyel, nagyfokú rugalmassággal, széleskörű alkalmazhatósággal és lágy tapintással rendelkezik. Kitűnően használható karosszériaelemek széleire, nehezen elérhető részekre, mint a lökhárító- tartozékok, ajtókeretek, valamint a gépi csiszolás kiegészítésére. A Rugalmas kézi csiszolólapkák a hagyományos csiszológó vágóteljesítményével és finomságával rendelkeznek, és a megnövelt rugalmassággal gyorsabban és jobban teljesítenek a nehezen elérhető helyeken.



| Termékszám | Megnevezés | Finomság | Darab/doboz | Doboz/karton |
|------------|------------------------------|----------|-------------|--------------|
| 34337 | Rugalmas kézi csiszoló lapka | P400 | 25 | 5 |
| 34339 | Rugalmas kézi csiszoló lapka | P600 | 25 | 5 |
| 34340 | Rugalmas kézi csiszoló lapka | P800 | 25 | 5 |
| 34341 | Rugalmas kézi csiszoló lapka | P1000 | 25 | 5 |
| 34342 | Rugalmas kézi csiszoló lapka | P1200 | 25 | 5 |
| 34343 | Rugalmas kézi csiszoló lapka | P1500 | 25 | 5 |

Trizact lapka (80 mm x 140 mm)

Az új 3M™ Trizact™ P1000 lapkákat kézi használatra fejlesztették ki, mely alkalmazható önmagában, tépőzáras felfogóval, rugalmas steklivel vagy a merev sárga steklivel. A következő felhasználásokhoz javasoljuk kézi alkalmazását: mattítás kis felületeken, nehezen hozzáférhető részekben és lökhárítónál ill. bázisfesték fújása utáni személtávolításkor. A 3M Trizact 3000-es és 6000-es lapkákat pedig polírozás előtt karcok kézi finomítására javasoljuk, a nehezen hozzáférhető helyeken.



| Termékszám | Megnevezés | Finomság | Darab/doboz | Doboz/karton |
|------------|---------------|----------|-------------|--------------|
| 51260 | Trizact lapka | P1000 | 20 | 4 |
| 51261 | Trizact lapka | P3000 | 20 | 4 |
| 51262 | Trizact lapka | P6000 | 20 | 4 |

Csiszolószivacsok (140 mm x 115 mm x 5 mm)

Ideális kézi csiszoláshoz a nehezen elérhető vagy problémás felületen. Az ultra- és mikrorfinomságú csiszolószivacs a különleges színekhez való előkészítéshez, a szuperfinom alapozó csiszoláshoz, a közepes és finom pedig alapozó előtti csiszoláshoz ajánlott.



| Termékszám | Megnevezés | Finomság | Darab/doboz | Doboz/karton |
|------------|-------------------------|---------------|-------------|--------------|
| 3808 | Közepes (medium) | P220 - P280 | 20 | 10 |
| 3809 | Finom (fine) | P320 - P400 | 20 | 10 |
| 3810 | Szuperfinom (superfine) | P400 - P500 | 20 | 10 |
| 2601 | Ultrafine | P800 - P1200 | 20 | 6 |
| 2600 | Microfine | P1500 - P2200 | 20 | 6 |

Perforált szivacsos csiszolótekercs 216U (115 mm x 25 m)

A 216U csiszolóanyag tekercei szivacsos hátoldallal rendelkeznek, ami rugalmasságot, könnyű használhatóságot/tarthatóságot ad, és kiválóan alkalmas még az íves felületek elérésére is.



| Termékszám | Megnevezés | Finomság | Darab/doboz | Doboz/karton |
|------------|--|----------|-------------|--------------|
| 50330 | 216U perforált szivacsos csiszolótekercs | P150 | 1 | 4 |
| 50331 | 216U perforált szivacsos csiszolótekercs | P180 | 1 | 4 |
| 50332 | 216U perforált szivacsos csiszolótekercs | P220 | 1 | 4 |
| 50333 | 216U perforált szivacsos csiszolótekercs | P240 | 1 | 4 |
| 50334 | 216U perforált szivacsos csiszolótekercs | P280 | 1 | 4 |
| 50335 | 216U perforált szivacsos csiszolótekercs | P320 | 1 | 4 |
| 50337 | 216U perforált szivacsos csiszolótekercs | P400 | 1 | 4 |
| 50338 | 216U perforált szivacsos csiszolótekercs | P500 | 1 | 4 |
| 50339 | 216U perforált szivacsos csiszolótekercs | P600 | 1 | 4 |
| 50340 | 216U perforált szivacsos csiszolótekercs | P800 | 1 | 4 |
| 50743 | 216U perforált szivacsos csiszolótekercs | P1000 | 1 | 4 |

3M 216U csiszolószivacs, 115 × 135 mm



| Termékszám | Megnevezés | Finomság | Darab/doboz | Doboz/karton |
|------------|----------------------|----------|-------------|--------------|
| 60539 | 216U csiszolószivacs | P150 | 50 | 10 |
| 60540 | 216U csiszolószivacs | P180 | 50 | 10 |
| 60541 | 216U csiszolószivacs | P220 | 50 | 10 |
| 60542 | 216U csiszolószivacs | P240 | 50 | 10 |
| 60543 | 216U csiszolószivacs | P280 | 50 | 10 |
| 60544 | 216U csiszolószivacs | P320 | 50 | 10 |
| 60545 | 216U csiszolószivacs | P360 | 50 | 10 |
| 60546 | 216U csiszolószivacs | P400 | 50 | 10 |
| 60547 | 216U csiszolószivacs | P500 | 50 | 10 |
| 60548 | 216U csiszolószivacs | P600 | 50 | 10 |
| 60549 | 216U csiszolószivacs | P800 | 50 | 10 |

1.6 Vizes csiszolás és kiegészítők

314 alumínium-oxidos, hosszú élettartamú vízescsiszoló papír (230 mm x 280 mm)

A 3M fejlesztésű Wetordry csiszolóívek fő felhasználási területe a kézi csiszolás, ahol a víz megakadályozza az eltömődést, megnövelve a csiszolóív élettartamát. Fő területe az autópárban az alapozó csiszolása, ahol olyan minőségű csiszolásra van szükség, melynél az átfényezett elemeknél nem láthatóak meg a csiszolási karcok.



| Termékszám | Megnevezés | Finomság | Darab/doboz | Doboz/karton |
|------------|--|----------|-------------|--------------|
| 60100 | 314 alumínium-oxidos vizes csiszolópapír | P60 | 25 | 10 |
| 60099 | 314 alumínium-oxidos vizes csiszolópapír | P80 | 25 | 10 |
| 60098 | 314 alumínium-oxidos vizes csiszolópapír | P100 | 25 | 10 |
| 60050 | 314 alumínium-oxidos vizes csiszolópapír | P120 | 25 | 10 |
| 60065 | 314 alumínium-oxidos vizes csiszolópapír | P150 | 25 | 10 |
| 60064 | 314 alumínium-oxidos vizes csiszolópapír | P180 | 25 | 10 |
| 60063 | 314 alumínium-oxidos vizes csiszolópapír | P220 | 25 | 10 |
| 60062 | 314 alumínium-oxidos vizes csiszolópapír | P240 | 25 | 10 |
| 60061 | 314 alumínium-oxidos vizes csiszolópapír | P280 | 25 | 10 |
| 60060 | 314 alumínium-oxidos vizes csiszolópapír | P320 | 25 | 10 |
| 60059 | 314 alumínium-oxidos vizes csiszolópapír | P360 | 25 | 10 |
| 60058 | 314 alumínium-oxidos vizes csiszolópapír | P400 | 25 | 10 |
| 60057 | 314 alumínium-oxidos vizes csiszolópapír | P500 | 25 | 10 |
| 60056 | 314 alumínium-oxidos vizes csiszolópapír | P600 | 25 | 10 |
| 60055 | 314 alumínium-oxidos vizes csiszolópapír | P800 | 25 | 10 |
| 60054 | 314 alumínium-oxidos vizes csiszolópapír | P1000 | 25 | 10 |
| 60053 | 314 alumínium-oxidos vizes csiszolópapír | P1200 | 25 | 10 |

734 szilícium-karbidos vizes csiszoló papír (230 mm x 280 mm)

A 3M 734 Tri-M-Ite™ Fre Cut™ csiszolószemcséje szilícium-karbid, amely igen éles, ezért a papír az első pillanattól gyorsan vág.



| Termékszám | Megnevezés | Finomság | Darab/doboz | Doboz/karton |
|------------|-------------------------|----------|-------------|--------------|
| 1989 | 734 vizes csiszolópapír | P60 | 25 | 10 |
| 1988 | 734 vizes csiszolópapír | P80 | 25 | 10 |
| 1987 | 734 vizes csiszolópapír | P100 | 25 | 10 |
| 1986 | 734 vizes csiszolópapír | P120 | 25 | 10 |
| 1982 | 734 vizes csiszolópapír | P150 | 25 | 10 |
| 1981 | 734 vizes csiszolópapír | P180 | 25 | 10 |
| 1980 | 734 vizes csiszolópapír | P220 | 25 | 10 |
| 1979 | 734 vizes csiszolópapír | P240 | 25 | 10 |
| 1978 | 734 vizes csiszolópapír | P280 | 25 | 10 |
| 1977 | 734 vizes csiszolópapír | P320 | 25 | 10 |
| 1976 | 734 vizes csiszolópapír | P360 | 25 | 10 |
| 1975 | 734 vizes csiszolópapír | P400 | 25 | 10 |
| 1974 | 734 vizes csiszolópapír | P500 | 25 | 10 |
| 1973 | 734 vizes csiszolópapír | P600 | 25 | 10 |
| 1972 | 734 vizes csiszolópapír | P800 | 25 | 10 |
| 1971 | 734 vizes csiszolópapír | P1000 | 25 | 10 |
| 1970 | 734 vizes csiszolópapír | P1200 | 25 | 10 |

Gumiblokk vizes csiszolóhoz

Száraz és nedves csiszolásokhoz való rugalmas felfogó.



5519

5517

| Termékszám | Megnevezés | Méret | Darab/doboz | Doboz/karton |
|------------|-------------------|----------------|-------------|--------------|
| 5519 | Fekete gumiblokk | 120 mm x 67 mm | 1 | 6 |
| 5517 | Vízlehúzó gumilap | 70 mm x 108 mm | 50 | |

Kézi felfogó vizes csiszolóhoz

A tépőzár nélküli, kézi gyaluk könnyűek, jól kézre állnak, így használatuk kényelmes.



| Termékszám | Megnevezés | Méret | Darab/doboz | Doboz/karton |
|------------|--------------|----------------|-------------|--------------|
| 5442 | Puha blokk | 125 mm x 70 mm | 1 | 5 |
| 5440 | Kemény blokk | 125 mm x 70 mm | 1 | 10 |

2. Maszkolás

Ragaszkodik a hatékonysághoz.

- 2.1 Maszkolószalagok**
- 2.2 Speciális maszkolószalagok**
- 2.3 Maszkolófóliák**
- 2.4 Speciális alkalmazások**
- 2.5 Kabinvédelem**
- 2.6 Speciális ragasztószalagok**





Maszkolási lehetőségek



1 Használja a padlóvédő és ülésvédő fóliákat a belső tér megóvásárá. (80308/80307).



2 A szélvédőkön használja a műanyag széllel rendelkező Gumiprofil maszkolószalagokat (06345/47/48/49).



3 Éles festékváll kialakulásának megelőzésére használja a szélvédő gumiprofil kiemelő szerszámot (09529).

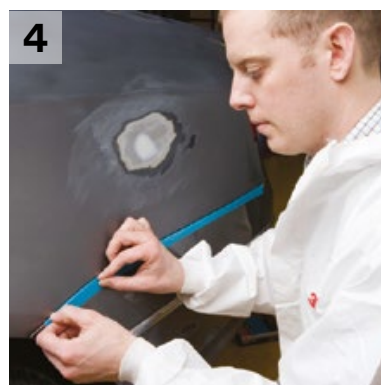

4 A kritikus területeken alkalmazza a 19 mm széles 3434 Aquatape maszkolószalagot (7895) és a 36 mm széles 2328 Általános maszkolószalagot (6311).



5 A Prémium festékmegkötő maszkolófólia (50988/50989) segítségével takarja le a jármű azon részeit, amit védeni szeretne a festéstől. Az egy emberes felhelyezés és a kiváló tapadás meggyorsítja a maszkolási folyamatot.



6 Az éles festékvállak megelőzéséhez használja az 50421 Lágyszélű maszkolószivacsot.

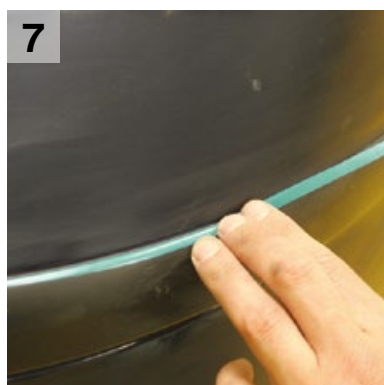

7 A pontos és mindenre kiterjedő maszkoláshoz használja a 6 mm és 19 mm széles Precíziós maszkolószalagot (06525/06529).

2.1 Maszkolószalagok

Scotch® Aquatape 3434 vízálló maszkolószalag, 50 m

Nagy teljesítményű, nyomásérzékeny ragasztóval ellátott szalag, mely kiváló oldószer- és vízálló tulajdonságokkal rendelkezik, és mind a modern kétkomponensű, mind a vízbázisú festékek által támasztott követelményeknek megfelel.

- Oldószer- és vízálló
- Azonnali tapadás és kiváló tartás a felületen
- Egyenletes, sima szélek
- Könnyű alkalmazás
- Színe alapján könnyen beazonosítható
- 110 °C-ig hőálló

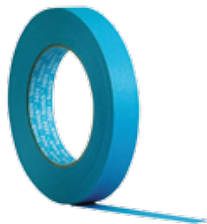

| Termékszám | Megnevezés | Szélesség | Darab/doboz | Doboz/karton |
|------------|--|-----------|-------------|--------------|
| 7895 | 3434 Aquatape maszkolószalag vízbázisú festékekhez | 18 mm | | 48 |
| 7897 | 3434 Aquatape maszkolószalag vízbázisú festékekhez | 24 mm | | 36 |
| 7893 | 3434 Aquatape maszkolószalag vízbázisú festékekhez | 30 mm | | 32 |
| 7898 | 3434 Aquatape maszkolószalag vízbázisú festékekhez | 36 mm | | 24 |
| 7899 | 3434 Aquatape maszkolószalag vízbázisú festékekhez | 48 mm | | 20 |

Scotch® 3030 Prémium vízálló maszkolószalag, 50 m

A 3030-as maszkolószalagot kiváló oldószer- és vízállóság jellemzi, sima széle tiszta elválasztóvonalat biztosít és gátolja a festék átázását. Jó a festékmegtartása és a nedvesség elleni védelme, azonnali tapadást és kiváló tartást ér el a felületen. Kézzel könnyen téphető és letekerhető, valamint könnyen tapad és könnyen eltávolítható. 100 °C-ig hőálló.



| Termékszám | Megnevezés | Szélesség | Darab/doboz | Doboz/karton |
|------------|--|-----------|-------------|--------------|
| 50977 | 3030 Prémium vízálló autóiipari maszkolószalag | 18 mm | 48 | 48 |
| 50978 | 3030 Prémium vízálló autóiipari maszkolószalag | 24 mm | 36 | 36 |
| 50979 | 3030 Prémium vízálló autóiipari maszkolószalag | 30 mm | 32 | 32 |
| 50980 | 3030 Prémium vízálló autóiipari maszkolószalag | 36 mm | 24 | 24 |
| 50981 | 3030 Prémium vízálló autóiipari maszkolószalag | 48 mm | 20 | 20 |

Scotch® 2328 általános maszkolószalag, 50 m

Jól tapad, nyom nélkül eltávolítható és egyenletes, sima éllel rendelkezik. Elérhető a legkeresettebb szélességekben 15 mm-től 48 mm-ig. Kiválóan tapad, nem hagy ragasztónyomot és a szélei nem szakadnak el. 80 °C-ig hőálló.



| Termékszám | Megnevezés | Szélesség | Darab/doboz | Doboz/karton |
|------------|--|-----------|-------------|--------------|
| 6304 | 2328 általános autóiipari maszkolószalag | 18 mm | | 48 |
| 6309 | 2328 általános autóiipari maszkolószalag | 24 mm | | 36 |
| 6310 | 2328 általános autóiipari maszkolószalag | 30 mm | | 32 |
| 6311 | 2328 általános autóiipari maszkolószalag | 36 mm | | 24 |
| 6313 | 2328 általános autóiipari maszkolószalag | 48 mm | | 24 |

2.2 Speciális maszkolószalagok

Fine-Line csíkozószalag

Ezek a speciális szalagok egyesítik a karosszéria festésénél használt maszkolószalagok, és a sávózáshoz, ill. a többszínű csíkok festéséhez használt csíkozószalagok előnyeit.

- Éles festési vonal
- Festékváll nem alakul ki
- Az ívelt részek mentén gyűrődés nélkül is igen jól hajlítható
- Nem teljesen száraz festési felületen sem hagy nyomot, ugyanakkor jól tapad



| Termékszám | Megnevezés | Méret | Darab/doboz | Doboz/karton |
|------------|--------------------------|--------------|-------------|--------------|
| 6314 | 6314 (8 csíkra hasított) | 14 m x 25 mm | 1 | 12 |

Scotch® 218 Fine-Line maszkolószalag

Ez a speciális szalag alkalmas a többszínű csíkok festéséhez és árnyaláshoz.

- Éles festési vonal
- Festékváll nem alakul ki
- Az ívelt részek mentén gyűrődés nélkül is igen jól hajlítható
- Nem teljesen száraz festési felületen sem hagy nyomot, ugyanakkor jól tapad.



| Termékszám | Megnevezés | Méret | Darab/doboz | Doboz/karton |
|------------|--------------------------|---------------|-------------|--------------|
| 6306 | 218 - egyenes vonalakhoz | 55 m x 1,6 mm | 12 | 12 |
| 6300 | 218 - egyenes vonalakhoz | 55 m x 3 mm | 12 | 12 |
| 6302 | 218 - egyenes vonalakhoz | 55 m x 9 mm | 12 | 8 |
| 6303 | 218 - egyenes vonalakhoz | 55 m x 12 mm | 12 | 6 |

Scotch® 471 Fine-Line maszkolószalag

Kiemelkedően hajlékony Fine-Line maszkolószalag, ami tökéletesen tapad a műanyag és gumifelületeken is. Nem hagy ragasztónyomot, ívek maszkolásához is kiváló.



| Termékszám | Megnevezés | Méret | Darab/doboz | Doboz/karton |
|------------|------------------------|--------------|-------------|--------------|
| 6404 | 471 - görbe vonalakhoz | 33 m x 3 mm | 12 | 12 |
| 6405 | 471 - görbe vonalakhoz | 33 m x 6 mm | 12 | 12 |
| 85611 | 471 - görbe vonalakhoz | 33 m x 9 mm | 12 | 8 |
| 6408 | 471 - görbe vonalakhoz | 33 m x 12 mm | 12 | 6 |
| 6409 | 471 - görbe vonalakhoz | 33 m x 19 mm | 12 | 4 |

Precíziós maszkolószalag

A 3M™ Precíziós maszkolószalag egy mentazöld színű, papír alapú maszkolószalag, ami nagyon vékony, sima felülettel rendelkezik. Ennek köszönhetően alkalmas éles festékvonalak kialakítására vízbázisú és oldószeres festékekkel egyaránt. Vékony, mégis erős anyagból készült, így szakadásmertesen és ragasztó hátrahagyása nélkül eltávolítható.



| Termékszám | Megnevezés | Méret | Darab/doboz | Doboz/karton |
|------------|--------------------------|--------------|-------------|--------------|
| 06525 | Precíziós maszkolószalag | 6 mm x 55 m | 12 | 12 |
| 06529 | Precíziós maszkolószalag | 19 mm x 55 m | 12 | |
| 06527 | Precíziós maszkolószalag | 38 mm x 55 m | 8 | |
| 06528 | Precíziós maszkolószalag | 51 mm x 55 m | 6 | |
| 06620 | Precíziós maszkolószalag | 25 mm x 50 m | 12 | |

2.3 Maszkolófóliák

Prémium festékmegkötő fólia (lila)

A nagy sűrűségű polietilénből készült festékmegkötő maszkolófólia használatával a védett felületre nem kerül festék, illetve egyéb szennyeződés. Az új technológiával készült maszkolófóliák segítségével kiküszöbölhetők a vizes felület maszkolásánál általában előforduló felületi nyomok és a ráfűtést követő vízkövesedés.

- Nem hagy nyomot a nedves felületen
- Nem pattogzik le a festék
- A pontos tapadás teljes takarást biztosít
- Egyedül is gyorsan és egyszerűen használható
- Könnyen vágható
- 4 és 5 méter szélességben is kapható



| Termékszám | Megnevezés | Méret | Darab/doboz | Doboz/karton |
|------------|-------------------------------------|-------------|-------------|--------------|
| 50988 | Prémium festékmegkötő maszkolófólia | 150 m x 4 m | 1 | 1 |
| 50989 | Prémium festékmegkötő maszkolófólia | 120 m x 5 m | 1 | 1 |
| 50293 | Fóliavágó kés prémium fóliához | | 1 | 25 |

Átlátszó maszkolófólia

Az átlátszó fólia erős, polietilén anyag, mely a nem javítandó karosszériaelemek letakarására szolgál.

- Nem pattogzik le róla a festék
- A statikus tapadás teljes takarást biztosít
- Egyedül is gyorsan és egyszerűen használható
- 4 és 5 méteres szélességben kapható
- Könnyen vágható



| Termékszám | Megnevezés | Méret | Darab/doboz | Doboz/karton |
|------------|---|-------------|-------------|--------------|
| 07838 | Átlátszó maszkolófólia | 150 m x 4 m | 1 | 1 |
| 80110 | Átlátszó maszkolófólia | 120 m x 5 m | 1 | 1 |
| 50197 | Átlátszó maszkolófólia | 300 m x 4 m | 1 | 2 |
| 07813 | Fóliavágó kés átlátszó maszkolófóliához | | 1 | 25 |

Maszkolóközi prémium fóliához

Prémium átlátszó maszkolófóliákkal való használatra.



| Termékszám | Megnevezés | Méret | Darab/doboz | Doboz/karton |
|------------|--|-------|-------------|--------------|
| 50872 | Adagoló kocsi prémium maszkolófóliához | | | |

Szórható maszkolóanyag

Folyékony maszkolóanyag, amely a hagyományos papír- és fóliás maszkolás kiváltására szolgál. Használata védelmet nyújt a fényezési munkák alatt az átporzástól, karcoldástól és szennyeződésektől. Szórópisztollyal hordható fel, leköti a szennyeződéseket a karosszérián, és nem engedi a friss fényezésre kerülni még a kritikus helyeken sem (pl. doblemezek). Használat után egyszerűen lemosható.

- Védelem az apró sérülésektől (pl. hegesztési szikrák)
- Egyrétegű bevonat – időkímélő alkalmazás
- Leköti a szennyeződést
- Nincs hulladék
- Az ajtók nyithatók, az üregek láthatóak maradnak
- Átlátszó



| Termékszám | Megnevezés | Méret | Darab/doboz | Doboz/karton |
|------------|------------------------|--------|-------------|--------------|
| 06847 | Szórható maszkolóanyag | 3,78 l | 1 | 4 |
| 06851 | Szórható maszkolóanyag | 18,9 l | 1 | 1 |
| 06856 | Szórható maszkolóanyag | 56,7 l | 1 | 1 |

Belső védelem

Az üléstakaró fólia és a padlóvédő fólia a jármű belsejének megóvásáért felel, védenek a portól és kosztól, és így jó állapotban lehet a járműveket visszaadni. Védi a jármű belsejét a javítás során, erősen tapad, nem mozdul el az ülésen, a sima felülete biztosítja a használó kiszállását anélkül, hogy a fólia elcsúszna. Egy méretben kapható, mely bármilyen típusú autohoz illeszkedik, ideálisan használható belső autoápolás és tisztítás során. Mind az üléstakaró fólia, mind a padlóvédő szőnyeg ellenálló a vízzel, olajjal és egyéb kenőanyaggal szemben.



| Termékszám | Megnevezés | Méret | Darab/doboz | Doboz/karton |
|------------|------------------|------------------|-------------|--------------|
| 80307 | Üléstakaró fólia | 1422 mm x 838 mm | 1 | 250 |
| 80308 | Padlóvédő fólia | 533 mm x 419 mm | 1 | 250 |

Maszkolópapír



| Termékszám | Megnevezés | Méret | Darab/doboz |
|------------|----------------------|-----------------|-------------|
| 06281 | Maszkolópapír, barna | 450 mm x 400 m | 28 |
| 06282 | Maszkolópapír, barna | 600 mm x 400 m | 28 |
| 06283 | Maszkolópapír, barna | 900 mm x 400 m | 28 |
| 06284 | Maszkolópapír, barna | 1150 mm x 400 m | 28 |

2.4 Speciális alkalmazások

Lágy szélű maszkolászivacs plusz

A csőszerű kialakítás miatt a szükséges mértékben tud alkalmazkodni a maszkolászivacs annak érdekében, hogy a nyílásokat lezárja, a rajta lévő ragasztócsík a szélektől való kellő távolság miatt biztosítani tudja hogy ne alakuljon ki festékváll.



| Termékszám | Megnevezés | Méret | Darab/doboz | Doboz/karton |
|------------|----------------------------------|--------------|-------------|--------------|
| 50421 | Lágy szélű maszkolászivacs plusz | 49 m x 21 mm | 1 | 6 |

Lágy szélű maszkolászivacs

Ezek a szivacsos maszkolók az autók festés előtti, időigényes maszkolását könnyítik meg. A maszkolászivacs a járművek ajtóinak, csomagtartójának és motorháztetejének, ill. üzemanyagtöltő nyílásának maszkolására szolgál. Ezzel a maszkolászivaccsal lágy festési széleket lehet elérni. A szivacsos szalaggal maszkolt nyílásokon és réseken festék vagy por nem hatol át, így a belső teret nem kell védeni.

- Autók nyílásainak gyors és gazdaságos maszkolórendszere
- Nem alakul ki festékváll
- A maszkolt nyílásokon festék nem hatol át, így a belső teret nem kell külön védeni
- Csökkenti a belső terek védelmével kapcsolatos munkát



| Termékszám | Megnevezés | Méret | Darab/doboz | Doboz/karton |
|------------|---------------------------|--------------|-------------|--------------|
| 9678 | Maszkolászivacs falcokhoz | 50 m x 13 mm | 1 | 1 |
| 9973 | Maszkolászivacs falcokhoz | 35 m x 19 mm | 1 | 1 |

Elfújószalag

A 3M Smooth Transition Tape elfújószalag tökéletes megoldás a nem kívánt festékvállak megelőzésére a festésnél, a füllerezésnél, vagy egyéb bevonatoknál. A terméket úgy tervezték, hogy az alap ragasztóréteget a szalag közepére hordták fel, hogy a festéknél vagy bevonatnál biztosítani tudja a sima elvékonyodó átmenetet.



| Termékszám | Megnevezés | Méret | Darab/doboz | Doboz/karton |
|------------|--------------|------------|-------------|--------------|
| 6800 | Elfújószalag | 9 m x 7 mm | 6 | 60 |

Szélvédő gumiprofil maszkolászalagok műanyag széllel

A modernebb gépkocsik szélvédőjénél és ablakainál a rögzítési, ill. tömítési célokat szolgáló kis méretű gumiprofil maszkolására ajánlott. A műanyag szalag nem öntapadó részét be kell helyezni a gumiprofil alá, majd a szélesebb öntapadó részt vissza kell hajlítani és rá kell ragasztani a védendő felületre.

- A fényezés során védi a gumit
- A sarkok mentén is könnyű maszkolni
- Hőállósága kiemelkedő
- 4-féle szélességben kapható 5-15 mm-ig

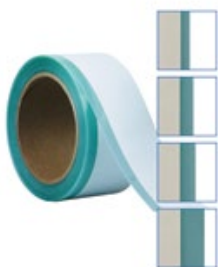

| Termékszám | Megnevezés | Méret | Darab/doboz | Doboz/karton |
|------------|---|--------------|-------------|--------------|
| 6345 | 5 mm-es műanyag széllel, tekercsben | 10 m x 50 mm | 1 | 6 |
| 6347 | 7 mm-es műanyag széllel, tekercsben | 10 m x 50 mm | 1 | 6 |
| 6349 | 10 mm-es műanyag széllel, tekercsben | 10 m x 50 mm | 1 | 6 |
| 6348 | 15 mm-es műanyag széllel, tekercsben | 10 m x 50 mm | 1 | 6 |
| 6342 | Kezdőkészlet (tartalma: 1-1 tekercs 5, 7, 10, 15mm-es szalag) | | | 1 |
| 9529 | Szélvédő gumiprofil kiemelő szalag szerszámmal | | 1 | |

2.5 Kabinvédelem

3M™ Dirt Trap porcsapda védelmi rendszer

3M Dirt Trap porcsapda egy speciálisan tervezett ragasztós hátoldalú fehér anyag, ami a fényezőkabin falainak és padlójának védelmére alkalmazható. Összegyűjti a koszt, a ráporzást, és világosabbá teszi a munkaterületet. Egyszerűen, víz és nyom nélkül eltávolítható, nem rongálja a fülke falát.



| Termékszám | Megnevezés | Méret | Darab/doboz | Doboz/karton |
|------------|---|--------------|-------------|--------------|
| 36852 | 3M™ porcsapda fehér tekercs | 91 m x 71 cm | 1 | 1 |
| 36856 | 3M™ porcsapda átlátszó tekercs | 30 m x 45 cm | 1 | 1 |
| 36862 | 3M™ porcsapda fehér tekercs felhelyező állvány | | 1 | 1 |
| 36863 | 3M™ porcsapda átlátszó tekercs felhelyező állvány | | 1 | 1 |

Fülkebevonat

A vízbázisú folyékony fülkebevonatot arra tervezték, hogy átmenetileg védje a fényezőkabinok és zárt terek belsejét a festési és alapozási munkálatoknál fellépő ráporzástól. Nem ragadós, ellenáll az oldószereknek, könnyen használható, átlátszó filmet képez, gyorsan és kényelmesen eltávolítható.



| Termékszám | Megnevezés | Méret | Darab/doboz | Doboz/karton |
|------------|--------------|------------|-------------|--------------|
| 6839 | Fülkebevonat | 3,78 liter | 1 | 4 |

2.6 Speciális ragasztószalagok

PT 1100 (rendkívül erős ragasztást biztosító) kétoldalas ragasztószalag díszlécragasztáshoz

Az akril alapú habosított szalagok erős kötést biztosítanak. Szerkezete nagy szakítószilárdságú akril alapú habanyag. Elsősorban oldalsó díszlécek, emblémák és lökhárítószalagok felragasztására használhatók. 1,1 mm vastag.

- Kiváló tapadási jellemzők
- A gépjárműgyártók széles körben használják
- Eredeti gyári és újrafényezett felületre egyaránt jól tapad
- Jól alakítható, formálható



| Termékszám | Megnevezés | Méret | Darab/doboz | Doboz/karton |
|------------|---------------------------|-----------------------|-------------|--------------|
| 80318 | Kétoldalas ragasztószalag | 20 m x 6 mm x 1,1 mm | 2 | 24 |
| 80319 | Kétoldalas ragasztószalag | 20 m x 9 mm x 1,1 mm | 1 | 12 |
| 80320 | Kétoldalas ragasztószalag | 20 m x 12 mm x 1,1 mm | 1 | 12 |
| 80321 | Kétoldalas ragasztószalag | 20 m x 16 mm x 1,1 mm | 1 | 12 |
| 80322 | Kétoldalas ragasztószalag | 20 m x 19 mm x 1,1 mm | 1 | 12 |
| 80323 | Kétoldalas ragasztószalag | 20 m x 25 mm x 1,1 mm | 1 | 12 |

Scotch® habosított akrilszalag 4229 (díszlécragasztáshoz)

Rendkívül erős ragasztást biztosító kétoldalas ragasztószalag díszlécekhez, 0,8 mm vastag.



| Termékszám | Megnevezés | Méret | Darab/doboz | Doboz/karton |
|------------|--------------------------------|-----------------------|-------------|--------------|
| 80314 | Habosított akrilszalag, szürke | 20 m x 9 mm x 0,8 mm | 1 | 12 |
| 80315 | Habosított akrilszalag, szürke | 20 m x 12 mm x 0,8 mm | 1 | 12 |
| 80316 | Habosított akrilszalag, szürke | 20 m x 19 mm x 0,8 mm | 1 | 12 |
| 80317 | Habosított akrilszalag, szürke | 20 m x 25 mm x 0,8 mm | 1 | 12 |



3. Festékkeverés és szórástechnika

Üdvözljük a precizitás színterében.

3.1 Accuspray™ rendszer

3.2 PPS™ színellenőrzés

3.3 PPS™ festékkeverő és -adagoló rendszer

3.4 rPPS™

3.5 Kiegészítők

Bázisfestés



1 A 3M™ PPS™ Színellenőrző lámpa (16550) és a Színfűjő film (16417, 16418, 16419) segítségével válassza ki a megfelelő színt.

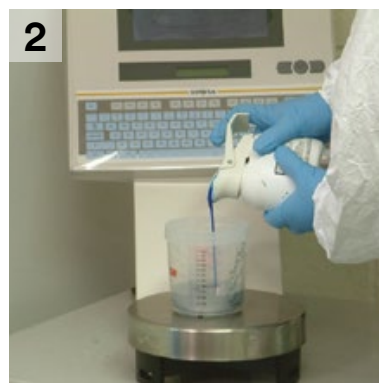

2 Keverje ki a színt a megfelelő méretű PPS edényben (Isd. 30. oldal).

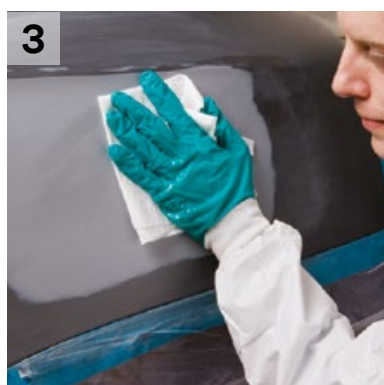

3 Zsirtalanítsa a felületet a festékgyártó előírásainak megfelelően.



4 Ellenőrizze a maszkolt területeket. Használja a 3M Mézeskendőt (50401).



5 Fújja fel a festéket és fűtsön rá a festékgyártó utasításainak megfelelően.

3.1 Accuspray™ rendszer

3M™ Accuspray™ HG14 univerzális szórópisztoly

A HVLP rendszerrel kitűnő eredményeket érhet el a kivételes porlasztásnak és a kevés melléfűjásnak köszönhetően. A pisztoly használatával növelheti produktivitását és minimalizálhatja a tisztítással eltöltött időt - mindezzel pedig több profitot érhet el. Különböző méretű szórófejekkel használható, melyeket úgy alakítottuk ki, hogy a lehető legjobb mintát adja kevés melléfűjással és kitűnő porlasztással. A cserélhető szórófej 3 méretben - 1,4 mm, 1,8 mm és 2,0 mm - kapható, így különböző alkalmazásra használhatja ugyanazt a pisztolyt, a szórófej cseréjével. A készlet tartalma: 1 HVLP Szórópisztoly, 3 db 1.4 mm szórófej, légnyomásmérő.



| Termékszám | Megnevezés | Méret | Darab/doboz | Doboz/karton |
|------------|---|-------|-------------|--------------|
| 16577 | 3M™ Accuspray™ Szórópisztoly Model HG14 | | 1 | 1 |

3M™ Accuspray™ HGP Nyomótartályos szórópisztoly

3M™ Accuspray™ HGP szórópisztoly használható nyomótartályos rendszerrel, mely kiválóan alkalmas nagy viszkozitású bevonatok, nehéz alapozók, ragasztók, festékek felhordására. Alkalmazási területe autópárhán és iparban, rücsi, alvázvédő és alapozók felhordása. A készlet tartalma: 1 HVLP HGP Szórópisztoly, 2 db 2.0 mm és 2 db 1.8 mm szórófej + légnyomásmérő.



| Termékszám | Megnevezés | Méret | Darab/doboz | Doboz/karton |
|------------|---|--------|-------------|--------------|
| 16587 | 3M™ Accuspray™ Nyomótartályos Szórópisztoly Model HGP | | 1 | 1 |
| 16121 | 3M™ HGP tartály, mini | 177 ml | 1 | 4 |
| 16124 | 3M™ HGP tartály, nagy | 828 ml | 1 | 2 |

3M™ Accuspray™ szórófej típusok

A HG14 és HGP pisztolyhoz használható különböző méretű szórófejek.



| Termékszám | Megnevezés | Méret | Darab/doboz | Doboz/karton |
|------------|---------------------------------|--------|-------------|--------------|
| 16609 | 3M™ Accuspray™ szórófej készlet | 2.0 mm | 4 | 6 |
| 16611 | 3M™ Accuspray™ szórófej készlet | 1.8 mm | 4 | 6 |
| 16612 | 3M™ Accuspray™ szórófej készlet | 1.4 mm | 4 | 6 |

3.2 PPS™ színellenőrzés

3M™ PPS™ színellenőrző lámpa

Egy hordozható lámpa, mely a természetes fényvel csaknem tökéletesen megegyező fényt biztosít.



| Termékszám | Megnevezés | Méret | Darab/doboz | Doboz/karton |
|------------|--|-------|-------------|--------------|
| 16550 | 3M PPS színellenőrző lámpa csomag | | 1 | 1 |
| 16556 | 3M PPS színellenőrző lámpa – akkumulátor töltő | | 1 | 1 |
| 16555 | 3M PPS színellenőrző lámpa – akkumulátor | | 1 | 2 |
| 16551 | 3M PPS színellenőrző lámpa – izzó | | 1 | 2 |

3M™ PPS™ Színfújó film

A 3M™ PPS™ Színfújó film színre fújott állapotában felragasztható közvetlenül a karosszériára és hátralépve bármilyen szögben megvizsgálható. Mivel rásimul a felületre, lehetővé teszi a fényező számára, hogy biztosan az eredetivel megegyező színt válassza ki. Ha megvan a kívánt szín, a filmet visszarakasztva a hordozó texturált hátoldalára katalogizálhatjuk azt későbbi használat céljából.



| Termékszám | Megnevezés | Finomság | Darab/doboz | Doboz/karton |
|------------|---------------------------------------|--------------|-------------|--------------|
| 16417 | 3M™ PPS™ Színfújó film (fehér) | 102 × 152 mm | 25 | 6 |
| 16418 | 3M™ PPS™ Színfújó film (közép szürke) | 102 × 152 mm | 25 | 6 |
| 16419 | 3M™ PPS™ Színfújó film (sötét szürke) | 102 × 152 mm | 25 | 6 |
| 16426 | 3M™ PPS™ Színfújó film tartó, fekete | | 1 | 5 |
| 16427 | 3M™ PPS™ Színfújó film tároló doboz | | 1 | 6 |

3.3 PPS™ festékkeverő és -adagoló rendszer

A belső tartály, a fedél és a beépített szűrő eldobható, így csak az adaptert és a pisztolyt is eltakaríthatjuk. Az eldobható alkatrészeknek köszönhetően 70%-os oldószer-megtakarítás is lehetővé válik a műhely számára – ami kisebb egészségügyi ártalmat és kevesebb oldószeres felhasználást jelent a technikusoknak. A keverőedények és a hozzátartozó fedelek beépített szűrővel vannak ellátva és egy zárt rendszert alkotnak, így nem jut be szennyeződés, és kevesebb időt kell tölteni a festékkeveréssel és takarítással. A PPS™ rendszerrel a szórópisztoly bármilyen szögben alkalmazható.

3M™ PPS™ Standard

Standard PPS - akár 650 ml anyagot képes magába foglalni. Az eredeti PPS méret. A legtöbb alkalmazás esetén ez megfelelő mennyiség. A készlet egyben alkalmas festékkeverésre, szűrésre és egy szórópisztollyal a bevonat felhordására is, legyen szó füllerről, bázisról vagy lakkról.



| Termékszám | Megnevezés | Méret | Darab/doboz | Doboz/karton |
|------------|---|--------|-------------|--------------|
| 16000 | Belső tartály 200 mikronos szűrővel | 650 ml | 50 | |
| 16026 | Belső tartály 125 mikronos szűrővel | 650 ml | 50 | |
| 16758 | Extra készlet, 125 mikron (75 db fedél, 50 db belső tartály, 36 db kupak) | 650 ml | 75 | |
| 16001 | Külső tartály leszorító gyűrűvel | 650 ml | 2 | 4 |

3M™ PPS™ Maxi

Kb. 4 panel lefújásához elegendő anyagot tud magába foglalni a legnagyobb méretű PPS tartály.



| Termékszám | Megnevezés | Méret | Darab/doboz | Doboz/karton |
|------------|-------------------------------------|--------|-------------|--------------|
| 16024 | Belső tartály 200 mikronos szűrővel | 850 ml | 25 | |
| 16740 | Belső tartály 125 mikronos szűrővel | 850 ml | 25 | |
| 16023 | Külső tartály leszorító gyűrűvel | 850 ml | 1 | 4 |

3M™ PPS™ Midi

Ideális olyan felületekre, ahova 400 ml vagy kevesebb anyag kell.



| Termékszám | Megnevezés | Méret | Darab/doboz | Doboz/karton |
|------------|--|--------|-------------|--------------|
| 16112 | Belső tartály fedéllel és 200 mikronos lapszűrővel | 400 ml | 50 | 1 |
| 16312 | Belső tartály fedéllel és 125 mikronos lapszűrővel | 400 ml | 50 | 1 |
| 16122 | Külső tartály, 0,4 literes | 400 ml | | 1 |

3M™ miniPPS™ belső tartály

A Normál PPS minden előnyét és tulajdonságát képviseli, a 180 ml-es mini tartályokat kisebb munkálatoknál lehet használni. Ideális nehezen elérhető területek festésekor.



| Termékszám | Megnevezés | Méret | Darab/doboz | Doboz/karton |
|------------|--|-------|-------------|--------------|
| 16114 | PPS Mini készlet, 200 mikron (50 db belső tartály fedéllel, szűrő és 24 db záró kupak) | | 50 | |
| 16752 | PPS Mini készlet, 125 mikron (50 db belső tartály fedéllel, szűrő és 24 db záró kupak) | | 50 | |

3M™ miniPPS™ külső tartály leszorítógyűrűvel

A kezdőkészlet tartalma: 50 db belső tartály fedéllel, 2 db külső tartály, 1 db fali tartó, 20 db záró kupak, 2 db skálázott filmbetét.



| Termékszám | Megnevezés | Méret | Darab/doboz | Doboz/karton |
|------------|--|--------|-------------|--------------|
| 16113 | PPS Mini kezdő készlet, 200 mikron | 170 ml | 1 | 1 |
| 16750 | PPS Mini kezdő készlet, 125 mikron | 170 ml | 1 | 1 |
| 16115 | PPS Mini külső tartály leszorítógyűrűvel | 170 ml | 2 | 4 |

3.4 rPPS™**3M™ rPPS™ újratölthető PPS**

Az újratölthető PPS™ (rPPS™) változat gyors és könnyű újratöltést enged meg anélkül, hogy a belső tartály fedelét eltávolítanánk a pisztolyról.



| Termékszám | Megnevezés | Méret | Darab/doboz | Doboz/karton |
|------------|---|-------|-------------|--------------|
| 16743 | rPPS készlet, 200 mikron (belső tartály fedéllel és szűrővel) | | 25 | 1 |
| 16744 | 125 mikronos kivehető szűrő | | 25 | 10 |

3M™ PPS™ fali adagoló

Fedelek és belső tartályok fali tárolására alkalmas adagoló, ami könnyen hozzáférhetővé teszi és tisztán tartja őket. Normál, nagy méretű és újratölthető PPS-hez is alkalmas.



| Termékszám | Megnevezés | Méret | Darab/doboz | Doboz/karton |
|------------|--|-------|-------------|--------------|
| 16299 | PPS fali adagoló fedélhez (L,STD,Midi) | | 1 | 1 |
| 16219 | PPS fali adagoló belső tartályhoz (L,STD,Midi) | | 1 | 1 |
| 16298 | PPS fali adagoló Mini belső tartályhoz és fedélhez | | 1 | 1 |

3M™ PPS™ keverőpálca

Speciálisan kialakított szélekkel rendelkeznek, így a festék maximálisan eltávolítható a keverőedény faláról és ezáltal pontos a színkeverés.



| Termékszám | Megnevezés | Méret | Darab/doboz | Doboz/karton |
|------------|-------------|-------|-------------|--------------|
| 16022 | Keverőpálca | 19 cm | 250 | 0,37 |

3M™ PPS™ pisztolytartó

Pisztolytartó, ami tartja a pisztolyt PPS tartállyal vagy anélkül is.



| Termékszám | Megnevezés | Méret | Darab/doboz | Doboz/karton |
|------------|--------------------------|-------|-------------|--------------|
| 16025 | Pisztolytartó, alumínium | | 1 | 12 |

3M™ PPS™ hordozókosár külső tartályhoz

Merev, könnyű kivitelezésű kosár, mely lehetővé teszi több tartálynyi anyag bevitelét a fényezőkabinba.



| Termékszám | Megnevezés | Méret | Darab/doboz | Doboz/karton |
|------------|------------------------------------|-------|-------------|--------------|
| 16010 | Hordozókosár (2 x 3 db tartályhoz) | | | 1 |

3M™ PPS™ tisztítófolyadék-tartály

A pisztolyt egyszerűen átmossa a tisztítófolyadékkal.



| Termékszám | Megnevezés | Méret | Darab/doboz | Doboz/karton |
|------------|--------------------------|-------|-------------|--------------|
| 16012 | Tisztítófolyadék-tartály | | 6 | 4 |

6.6 Keverőedények



| Termékszám | Megnevezés | Méret | Darab/doboz | Doboz/karton |
|------------|------------------|-------------|-------------|--------------|
| 50402 | Keverőedény | 365 ml | 90 | |
| 50403 | Keverőedény | 870 ml | 90 | |
| 50404 | Keverőedény | 1550 ml | 90 | |
| 50405 | Keverőedény | 2300 ml | 90 | |
| 50406 | Keverőedény tető | 365 ml-hez | 180 | |
| 50407 | Keverőedény tető | 870 ml-hez | 180 | |
| 50408 | Keverőedény tető | 1550 ml-hez | 180 | |
| 50409 | Keverőedény tető | 2300 ml-hez | 180 | |

4. Lakkcsiszolás és polírozás

Hibázni emberi dolog. Helyrehozni kihívás.

- 4.1 Denib System – pontjavító rendszer
- 4.2 Lakkcsiszolás
- 4.3 Polírozás
- 4.4 Gyorscsatlakozós polírkorongrendszer
- 4.5 Felfogók polírozáshoz
- 4.6 Fényszórójavító készlet





Lakkcsiszolás

Apróbb javítások



1 Távolítsa el a szemetet a Pontjavító kézi rendszer használatával (33888).



2 Vagy távolítsa el a hibát géppel, a 75 mm átmérőjű P1500-as 260L Mikrociszoló korong segítségével (00907).



3 Használja a 75 mm átmérőjű Trizact P3000 korongot (50415) a karcok finomításához.



4 A karcok további finomításához és a polírozás felgyorsításához használja a 75 mm átmérőjű Trizact P6000 korongot (51131).

Nagyobb felületek

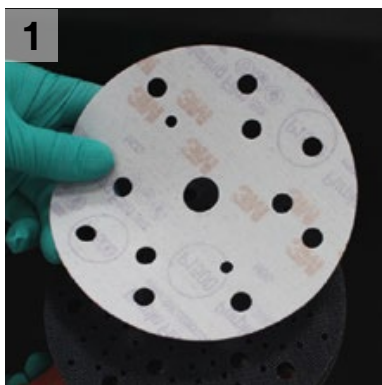

1 Személtávolításhoz alkalmazza a 260L+ Finomciszolókorongot P1000 ill. P1500 finomságban (51157/51154). Használja 3M(tm) Hookit(tm) Univerzális Közvetétet (51127).



2 Benedvesített felületen használja a 150 mm átmérőjű Trizact P3000 korongot (50414) a csiszolási karcok finomításához.

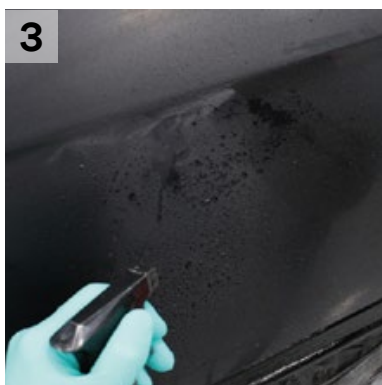

3 A karcok további finomításához és a polírozás felgyorsításához használja a 150 mm átmérőjű Trizact P6000 korongot (51130).

Polírozás

1. lépés: Karceltávolítás



Vigyen fel egy kis mennyiséget a 3M™ Perfect-it™ III Expressz Plusz polírpasz-tából (50417) a polírozandó felületre. Amennyiben új 3M™ Perfect-It™ III Tépőzárás polír-szivacsot (50487) használunk, először a polír-szivacsra tegyünk polírpasz-tát és csak azután kezdjük polírozni.



Tegye a polír-szivacsot a polírozandó felületre és indítsa be a gépet. Egyszerre csak kis területen dolgozzon. Tegyen újra polírpasztát a szivacsra amint új területen kezd el dolgozni. Javasolt fordulatszám először 600-1000, majd 1500-1800.

2. lépés: Magasfényű polírozás

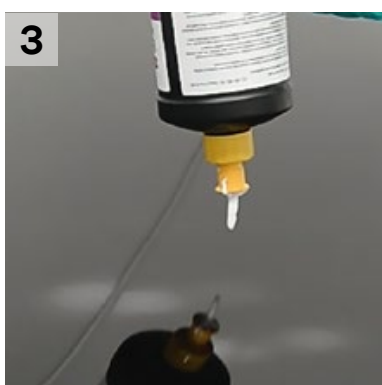

Tegye a 3M™ sárga hullámos polír-szivacsot (50488) a polírgép tépőzárás felfogójára, majd tegyen egy kis 3M™ Perfect-It™ III Extra Finom Polírfolyadékot (80349) a polír-szivacsra.



Helyezze a szivacsot a polírozandó felületre, és indítsa be a gépet. Mozgassa keresztirányban a polírgépet addig, míg el nem éri a magasfényű felületet. Javasolt fordulatszám először 900-1200, majd 1500-1800.

3. lépés: Hologramm eltávolítás



Rázza fel a 3M™ Perfect-it™ Ultrafina™ SE hologramm eltávolító polír (50383) flakonját, majd vigye fel a panelre. Egyszerre próbáljon fél m² területen dolgozni.



A 3M™ Perfect-it™ Ultrafina™ kék hullámos polír-szivacs (50388) használatakor indíton közepes nyomással, hogy eltávolítsa a hologrammokat, polírozási nyomokat, majd kisebb nyomással, hogy a lehető legjobb fényt érje el. Javasolt fordulatszám először 900-1200, majd 1500-1800.

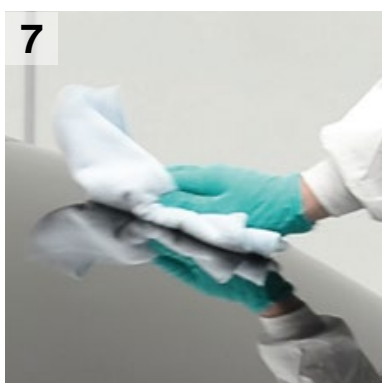

A polírfolyadék kellően folyékony állapotban marad használat közben, nem szárad ki, ezért a maradék is könnyen eltávolítható a 3M™ Perfect-it™ Ultrafina™ mikroszálas polírkendőjével (50400).

4.1 Denib System – pontjavító rendszer

Pontjavító rendszer készlet

A Perfect-it™ pontjavító rendszer segítségével valóban produktív munkát tud végezni, mert minden eddiginél gyorsabban és egyszerűbben távolítja el a szennyeződések, garantálva ezzel a tökéletes fényezést. Pénzérme nagyságúra csökkenti a polírozni kívánt területet, a tökéletes mikroszemcsés csiszolás hatékonyan távolítja el a szennyeződést, az egylépcsős, gyors polírozás pedig tükörfényes felületet biztosít. A gyorsabb javítással és tisztítással kevesebb idő alatt több munkát tud elvégezni.



| Termékszám | Megnevezés | Méret | Darab/doboz | Doboz/karton |
|------------|--|-------|-------------|--------------|
| 50666 | 3M Perfect-it™ pontjavító rendszer készlet | | 1 | 1 |

A készlet tartalma



| Termékszám | Megnevezés | Méret | Darab/doboz | Doboz/karton |
|------------|---|-----------------|-------------|--------------|
| 7650 | Denib csiszológép a 02047 P1000 és a 02080 P1500 pontjavító koronghoz | 14 mm | 1 | 1 |
| 7658 | Denib csiszológép töltő | | 1 | 1 |
| 02047 | 3M Trizact™ pontjavító korong | P1000 | 20 | 4 |
| 02080 | 3M Trizact™ pontjavító korong | P1500 | 20 | 4 |
| 28363 | Denib polírgép | 75 mm | 1 | 1 |
| 7652 | Denib polírgép talp | 75 mm | 1 | 5 |
| 50499 | Perfect-it III zöld polírszivacs | 75 mm | 4 | 5 |
| 50400 | Perfect-it III Ultrafina mikroszálás polírkendő | 360 mm x 320 mm | 4 | 5 |

3M™ Perfect-it™ III Denib polírpaszt

Pontszerű javításhoz javasolt egylépcsős polírpaszt.



| Termékszám | Megnevezés | Méret | Darab/doboz | Doboz/karton |
|------------|---|--------|-------------|--------------|
| 50665 | 3M polírpaszt pontszerű javításhoz (lila kupakos) | 500 ml | 12 | |

4.2 Lakkcsiszolás

3M™ Finesse-it™ 268L csiszolóbélyeg

Csiszolóanyag szemét és kisebb hibák eltávolítására. Kézi pontjavítás. A csipkézett szélű filmhordozós csiszolóbélyeget használja a Finesse-it 50199-es piros felfogóval. Az ezt követő karcfinomításhoz alkalmazza a Trizact A5-ös bélyeget.



| Termékszám | Megnevezés | Méret | Darab/doboz | Doboz/karton |
|------------|---------------------------|-------|-------------|--------------|
| 00127 | 9 mikronos csiszolóbélyeg | 32 mm | 100 | 10 |

Paint defect removal - Pontjavító kézi rendszer

A 3M kézi pontjavító rendszere egyszerűen és könnyen alkalmazható a festési hibák eltávolítására polírozás előtt, illetve karcfinomításra, ami egységesebb, szebb felületet eredményez. Nedvesen vagy szárazon használható, és kiváló eredmény érhető el akár a legkisebb vagy nehezen hozzáférhető helyeken is. A rendszer használata könnyen elsajátítható, remek eredményt érhetünk el különösebb tapasztalat nélkül is.



| Termékszám | Megnevezés | Finomság/Méret | Darab/doboz | Doboz/karton |
|------------|--|-----------------|-------------|--------------|
| 33888 | 3M 264L Pontjavító kézi rendszer kezdőkészlet | | | 4 |
| 33889 | 3M 264L Pontjavító kézi rendszer, 6 db bélyeg egy íven, 32 mm | P1000 | 10 | 10 |
| 33890 | 3M 264L Pontjavító kézi rendszer, 6 db téglalap egy íven, 37 x 28 mm | P1000 | 10 | 10 |
| 33891 | 3M 264L Pontjavító kézi rendszer, 1 db ív, 115 x 67 mm | P1000 | 15 | 10 |
| 33892 | 3M 264L Pontjavító kézi rendszer, 6 db bélyeg egy íven, 32 mm | P1500 | 10 | 10 |
| 33893 | 3M 264L Pontjavító kézi rendszer, 6 db téglalap egy íven, 37 x 28 mm | P1500 | 10 | 10 |
| 33894 | 3M 264L Pontjavító kézi rendszer, 1 db ív, 115 x 67 mm | P1500 | 15 | 10 |
| 33895 | 3M 264L Pontjavító kézi rendszer, 6 db bélyeg egy íven, 32 mm | P2000 | 10 | 10 |
| 33896 | 3M 264L Pontjavító kézi rendszer, 6 db téglalap egy íven, 37 x 28 mm | P2000 | 10 | 10 |
| 33897 | 3M 264L Pontjavító kézi rendszer, 1 db ív, 115 x 67 mm | P2000 | 15 | 10 |
| 33898 | 3M 264L Pontjavító kézi rendszer, 6 db bélyeg egy íven, 32 mm | P2500 | 10 | 10 |
| 33899 | 3M 264L Pontjavító kézi rendszer, 6 db téglalap egy íven, 37 x 28 mm | P2500 | 10 | 10 |
| 33900 | 3M 264L Pontjavító kézi rendszer, 1 db ív, 115 x 67 mm | P2500 | 15 | 10 |
| 33901 | 3M 264L Pontjavító kézi rendszer, 6 db bélyeg egy íven, 32 mm | P3000 | 10 | 10 |
| 33902 | 3M 264L Pontjavító kézi rendszer, 6 db téglalap egy íven, 37 x 28 mm | P3000 | 10 | 10 |
| 33903 | 3M 264L Pontjavító kézi rendszer, 1 db ív, 115 x 67 mm | P3000 | 15 | 10 |
| 33909 | Henger felfogó pontjavító kézi rendszerhez | 32 x 29 mm | 1 | 10 |
| 33910 | Felfogó pontjavító kézi rendszerhez | 32 x 26 x 17 mm | 1 | 10 |
| 33911 | Szivacsos felfogó pontjavító kézi rendszerhez | 112 x 66 x 6 mm | 1 | 10 |
| 33912 | 33912 Gumiblokk pontjavító kézi rendszerhez | 112 x 66 x 6 mm | 1 | 10 |

3M™ Hookit™ Trizact™ korong lakkcsiszoláshoz

A Trizact rendezett felületű csiszolóanyagai egyedi konstrukciójú, több rétegben elhelyezkedő, piramis alakú szemcsékből állnak. Ahogy a piramis kopik, friss, éles csiszolószemcsék kerülnek a felszínre, így biztosítva az egységes felületet és a gyorsabb megmunkálást. A Trizact csiszolókorongok ideálisan használhatók felületfinomításra a standard elemeken. Az ezt követő durva polírozás ideje jelentősen lecsökken. Többféle kézi és gépi verzióban elérhető.



| Termékszám | Megnevezés | Méret | Darab/doboz | Doboz/karton |
|------------|----------------------------------|--------|-------------|--------------|
| 50415 | Trizact korong P3000 | 75 mm | 15 | 4 |
| 50414 | Trizact korong P3000 | 150 mm | 15 | 4 |
| 51131 | Trizact korong P6000 | 75 mm | 15 | 4 |
| 51130 | Trizact korong P6000 | 150 mm | 15 | 4 |
| 50079 | Trizact csiszolóbélyeg A5, P3000 | 32 mm | 100 | 10 |
| 50199 | Kézi bélyegfelfogó, piros | 32 mm | 20 | 1 |

3M™ Hookit™ 471LA Trizact korong

A Trizact P1500 korongok a személtávolítás első lépésében használatosak. A P1500 finomság használata után javasoljuk folytatni a polírozási folyamatot, a Trizact P3000 és P6000 koronggal és a színekódolt polírozórendszerrel.



| Termékszám | Megnevezés | Méret | Darab/doboz | Doboz/karton |
|------------|----------------------|--------|-------------|--------------|
| 5601 | Trizact korong P1500 | 75 mm | 25 | 4 |
| 5600 | Trizact korong P1500 | 150 mm | 25 | 4 |

3M™ Perfect-it™ III 401Q Magic vizes csiszolópapír

Vizes csiszoló szemét és fényezési hibák eltávolításához. A festési technológiában bekövetkezett fejlesztéseknek, és a magas minőségű fényezési eredmény iránti igényeknek köszönhetően alkottuk meg a szuperfinom Wetordry csiszolópapírt.



| Termékszám | Megnevezés | Méret | Darab/doboz | Doboz/karton |
|------------|---------------------------------------|-----------------|-------------|--------------|
| 9545 | 401 Q Magic vizes csiszolópapír P1500 | 230 mm x 138 mm | 50 | 10 |
| 9546 | 401 Q Magic vizes csiszolópapír P2000 | 230 mm x 138 mm | 50 | 10 |

4.3 Polírozás

3M™ Perfect-it™ III Expressz Plusz polírpaszta és polírszivacs

Gyorsan fényesítő polírfolyadék, mely eltávolítja a csiszolás közben keletkezett karcokat az újrafestett vagy eredeti fényezésről, és segít a magas fény elérésében. Magas fényű felületet ad, gyors és könnyű takarítást biztosít, gyorsan hat, szemmel láthatóan jó végeredményt nyújt.



| Termékszám | Megnevezés | Méret | Darab/doboz | Doboz/karton |
|------------|---|--------|-------------|--------------|
| 50417 | Expressz Plusz polírpaszta, (zöld kupakos) | 1 kg | 12 | 1 |
| 50499 | Perfect-it III tépőzáras polírszivacs, zöld | 75 mm | 4 | 5 |
| 50487 | Perfect-it III tépőzáras polírszivacs, zöld | 150 mm | 2 | 5 |

3M™ Expressz XL polírpaszta

A polírozási folyamat első lépésében használatos „zöld kupakos” paszta továbbfejlesztett változata a 3M™ Expressz XL polírpaszta, mely krémesebb állagú, mint elődje. Hosszabb élettartama miatt nagyobb felületek hatékony polírozását teszi lehetővé száradás nélkül, ezért különösen meleg időben is hatékonyan alkalmazható. A polírpaszta szemcsézete megegyezik a 3M™ Expressz Plusz polírpasztáéval.



| Termékszám | Megnevezés | Méret | Darab/doboz | Doboz/karton |
|------------|-------------------------|-------|-------------|--------------|
| 51052 | Expressz XL polírpaszta | 1 kg | | 1 |

3M™ Perfect-it™ III Extra finom Plusz polírpasztta és polírszivacs

A 3M Perfect-it III Extra finom polírpasztta a gyors karceltávolító és felületkezelő teljesítményének köszönhetően, ideálisan használható a modern karcálló festékek esetében. Ezenkívül ugyanolyan hatékonyan alkalmazható a hagyományos festékrendszeréknél is, legyen szó pontjavításról vagy nagyobb felület megmunkálásáról. A 3M 80349 Extra finom polírpasztát a magasfényű felület elérése érdekében használja az 50488 sárga hullámos polírszivaccsal.



| Termékszám | Megnevezés | Méret | Darab/doboz | Doboz/karton |
|------------|--|--------|-------------|--------------|
| 80349 | Perfect-it™ III Extra Finom Plusz polírpasztta (sárga kupakos) | 1 kg | 12 | 1 |
| 50536 | Perfect-it III tépőzáras polírszivacs, sárga | 75 mm | 4 | 5 |
| 50488 | Perfect-it III tépőzáras polírszivacs, sárga | 150 mm | 2 | 5 |

3M™ Perfect-it™ III Ultrafina SE polírpasztta és polírszivacs

Hogrammentesítő polírpasztta, mely használható elektromos vagy levegős polírgéppel. A tökéletes eredményért a polír használatát az új, ultrakönnnyű 3M Ultrafina Magasfényű polírkoronggal ajánljuk.

- Magasfényű felület, hologram nélkül
- Növeli a termelékenységet és a hatékonyságot
- A polírmaradvány gyorsan és könnyen eltávolítható
- Gyári és újráfényezett felületekre egyaránt ajánlott



| Termékszám | Megnevezés | Méret | Darab/doboz | Doboz/karton |
|------------|--|--------|-------------|--------------|
| 50383 | Perfect-it™ III Ultrafina SE polírpasztta (sötétkék kupakos) | 1 kg | 12 | 1 |
| 50457 | Perfect-it™ III Ultrafina SE magas fényű polírszivacs (világoskék) | 75 mm | 4 | 5 |
| 50388 | Perfect-it™ III Ultrafina SE magas fényű polírszivacs (világoskék) | 150 mm | 2 | 10 |

Rosa polír

Könnnyen használható, gyors waxbevonat. A 3M Rosa polír wax nem illékony szilikont tartalmaz, amely fokozza a csillogást. A benne lévő új adalékanyagok miatt olyan keveréket biztosít, mely a levegőbe kerülve sem veszélyezteti a fényezőfülkében előállított minőséget. A felvitelhez használjon 3M 60668 mikroszálás kendőt vagy 3M 5729 waxoló szivacsot.

- Géppel és kézzel is könnyen felvihető
- Tökéletes tisztíthatóságot eredményez nagy és kis felületen egyaránt
- Hosszan tartó védelmet nyújt
- Nem hagy foltot a műanyag és gumifelületeken sem



| Termékszám | Megnevezés | Méret | Darab/doboz | Doboz/karton |
|------------|-----------------------|-------|-------------|--------------|
| 80345 | Rosa polír waxbevonat | 11 | 1 | 12 |

3M™ Perfect-it™ III wax és szivacs

Alacsony VOC szint, könnyebb tisztítás, szilikonmentesség jellemzi. Használható a 05729 waxoló szivaccsal vagy a 60668 mikroszálás kendővel.

- Tükröfényes felületet biztosít
- Hosszú távú védőbevonatot képez
- Gazdaságos munkavégzést biztosít



| Termékszám | Megnevezés | Méret | Darab/doboz | Doboz/karton |
|------------|------------------------------------|--------|-------------|--------------|
| 9377 | Perfect-it III wax (piros kupakos) | 1 kg | 1 | 12 |
| 5729 | Waxoló szivacs excentreres gépre | 170 mm | 2 | 12 |

3M™ Perfect-it™ III expressz durva polírpaszta

Gyorsan dolgozó, durva polírpaszta közepes karcok gyors eltávolítására. Alkalmos erősen oxidált felületek felpolírozására.



| Termékszám | Megnevezés | Méret | Darab/doboz | Doboz/karton |
|------------|--------------------------------------|-------|-------------|--------------|
| 9374 | Expressz (gyors) polírpaszta (durva) | 1 kg | 1 | 12 |

3M™ Perfect-it™ III féldurva polírpaszta

A féldurva polírpaszta kémiai felépítése megegyezik a Perfect-it III Expressz pasztában is megtalálható 3M által kifejlesztett formulával. Elsősorban friss fényezéshez, ill. egylépcsős kozmetikai polírozáshoz javasolt.

- Kisebb karcok gyors eltávolítása
- Magas és közepes szárazanyag-tartalmú festékekhez, gyári fényezéshez egyaránt javasolt
- Tükröfényes felületet képez



| Termékszám | Megnevezés | Méret | Darab/doboz | Doboz/karton |
|------------|--|---------|-------------|--------------|
| 9375 | Perfect-it III féldurva polírpaszta (fekete kupakos) | 1 liter | 1 | 12 |

3M Magasfényű polírfolyadék és polírszivacs

Magasfényű polírpaszta. A 9378-as finom polírszivaccsal javasolt az alkalmazása.

- Nem tartalmaz szilikont és waxot
- Nagy területeken kiválóan alkalmazható



| Termékszám | Megnevezés | Méret | Darab/doboz | Doboz/karton |
|------------|---|--------|-------------|--------------|
| 9376 | Perfect-it III polírfolyadék (világoskék kupakos) | 1 kg | 1 | 12 |
| 9378 | Finom polírszivacs, szürke | 150 mm | 1 | 12 |
| 5726 | Finom polírszivacs, szürke | 75 mm | 40 | |

3M™ Finesse-it™ polírpaszta

Eredeti és újrafényezett felületek pontszerű javításához javasolt (pl. porzárványok eltávolítása). Gépi megmunkálásnál a felület gyorsan eléri a magas fényt. Legjobb minőség 1500-2000 fordulat/perc fordulatszámú polírozógépekkel és polírfilccel érhető el. A felhasználók körében a fehér kupakos néven ismerik, a 9 mikronos bélyeg után alkalmazzák.

- Autógyárak is használják
- Könnyen alkalmazható
- Magasfényű felületet ad



| Termékszám | Megnevezés | Méret | Darab/doboz | Doboz/karton |
|------------|--|---------|-------------|--------------|
| 9639 | Finesse-it polírpaszta (fehér kupakos) | 1 liter | 1 | 12 |

4.4 Gyorscsatlakozós színekódolt polírrendszer

3M™ Perfect-it™ gyorscsatlakozós rendszer

Az új típusú kétoldalas polírozókorongokat a 3M gyorscsatlakozó adapterével és a 3M polírokkal együtt használva egyedülálló polírozórendszert ismerhetünk meg.

- Hosszú élettartamú kétoldalas polírkorongok
- Egyszerűen, gyorsan és könnyen cserélhető
- Egy univerzális csatlakozó az összes koronghoz
- Egyedülálló központosított rendszer



| Termékszám | Megnevezés | Méret | Darab/doboz | Doboz/karton |
|------------|---|--------|-------------|--------------|
| 50962 | 3M™ gyorscsatlakozós kétoldalas hullámos polírszivacs -zöld | 150 mm | 6 | |
| 50878 | 3M™ gyorscsatlakozós kétoldalas polírszivacs - zöld | 150 mm | 6 | |
| 50879 | 3M™ gyorscsatlakozós kétoldalas polírszivacs – sárga | 150 mm | 6 | |
| 50880 | 3M™ gyorscsatlakozós kétoldalas Ultrafina SE magas fényű polírszivacs -kék | 150 mm | 6 | |
| 50881 | 3M™ gyorscsatlakozós kétoldalas gyapjúkorong | 150 mm | 6 | |
| 50874 | 3M™ gyorscsatlakozós kétoldalas polírszivacs - zöld | 222 mm | 6 | |
| 50875 | 3M™ gyorscsatlakozós kétoldalas polírszivacs – sárga | 222 mm | 6 | |
| 50708 | 3M™ gyorscsatlakozós kétoldalas Ultrafina SE magas fényű polírszivacs - kék | 222 mm | 6 | |
| 33279 | 3M™ gyorscsatlakozóskétoldalas gyapjúkorong | 229 mm | 6 | |
| 33271 | 3M™ gyorscsatlakozós adapter M14 | | 10 | |

3M™ Perfect-it™ III gyapjúkorong

A gyapjúkorongok előmosottak, hogy kevesebb szál szabaduljon ki munka közben. 24 mm hosszúságú szákkal.



| Termékszám | Megnevezés | Méret | Darab/doboz | Doboz/karton |
|------------|--------------|--------|-------------|--------------|
| 85084 | Gyapjúkorong | 75 mm | 50 | |
| 1927 | Gyapjúkorong | 133 mm | 10 | |

3M™ Finesse-it™ kemény polírszivacs

Elsősorban a 9639 Finesse-it™ polírpasztához javasolt.



| Termékszám | Megnevezés | Méret | Darab/doboz | Doboz/karton |
|------------|---------------------------|-------|-------------|--------------|
| 09996 | Sárga kemény polírszivacs | 75 mm | 1 | 5 |

4.5 Felfogók polírozáshoz

Felfogók 3M™ Perfect-it™ III rendszerhez



| Termékszám | Megnevezés | Méret | Darab/doboz | Doboz/karton |
|------------|--|--------|-------------|--------------|
| 9552 | Tépőzáras felfogó polírszivacshoz, M14 felfogatású | 125 mm | 1 | 5 |
| 9553 | Tépőzáras felfogó polírszivacshoz, 5/8 felfogatású | 125 mm | 1 | 5 |

4.6 Fényszórójavító készlet

Új, innovatív rendszer a műanyag fényszórók karcolásainak, időjárás okozta hibáinak javítására. Eltünteti a karcokat és az oxidálódott, besárgult réteget a műanyag fényszórókról. Leggyakrabban ezek a hibák kisebb sérüléseknél, általános elhasználódás miatt, illetve a napfény által okozott elszíneződés miatt keletkeznek.



| Termékszám | Megnevezés | Méret | Darab/doboz | Doboz/karton |
|------------|---|-------|-------------|--------------|
| 50663 | Fényszórójavító készlet (nagy készlet, nem tartalmazza az 59015-ös és az 59016-os polírpasztát) | | 1 | 1 |
| 50080 | 255P Hookit csiszolókorong 75mm | P500 | 50 | 10 |
| 00910 | 260L mikrocsiszoló korong 75mm | P800 | 50 | 4 |
| 05771 | Hookit puha közbetét 75mm | | 10 | |
| 50499 | Perfect-it III zöld polírszivacs 75mm | | 4 | 5 |
| 50536 | Perfect-it III sárga polírszivacs 75mm | | 4 | 5 |
| 59015 | Durva polírpaszta polikarbonáthoz | | 12 | |
| 59016 | Magasfényű polírpaszta polikarbonáthoz | | 12 | |
| 50413 | Trizact korong, 75mm | P1000 | 15 | 4 |
| 50415 | Trizact korong, 75mm | P3000 | 15 | 4 |



5. Felülettisztító eszközök

Makulátlan eredményekhez alkottuk.

- 5.1 Többször használatos törölkendők
- 5.2 Eldobható törölkendők
- 5.3 Felülettisztítók

5.1 Többször használatos törlőkendők

3M™ Perfect-it™ III polírkendők

A mikroszálas törlőkendők karcolások nélkül távolítják el a polírozás maradványait.



| Termékszám | Megnevezés | Méret | Darab/doboz | Doboz/karton |
|------------|--|-----------------|-------------|--------------|
| 50400 | Perfect-it III Ultrafina mikroszálas polírkendő, sárga | 360 mm x 320 mm | 4 | 5 |
| 50486 | Perfect-it™ III Ultrafina SE polírkendő, kék | 360 mm x 320 mm | 4 | 5 |
| 50489 | Perfect-it™ III Ultra soft polírkendő, rózsaszín | 360 mm x 320 mm | 4 | 5 |
| 60668 | Perfect-it III mikroszálas kendő (kék, sárga, zöld) | 360 mm x 320 mm | 3 | 10 |

5.2 Eldobható törlőkendők

Zsírtalanító, szilikonmentesítő kendő

Szősz- és szilikonmentes kendők. Kiváló nedvszívó képességgel rendelkeznek.



| Termékszám | Megnevezés | Méret | Darab/doboz | Doboz/karton |
|------------|--------------------------------------|-----------------|-------------|--------------|
| 34567 | Zsírtalanító szilikonmentesítő kendő | 290 mm x 370 mm | 400 | 1 |
| 50481 | Fali adagoló, piros | | 1 | |

3M™ Perfect-it™ III polírkendő

- Puha és rugalmas
- Jó felszívóképesség
- Kevésbé szőszöl
- Antisztatikus
- Ideális a 3M™ Perfect-it™ III políryananyagaihoz



| Termékszám | Megnevezés | Méret | Darab/doboz | Doboz/karton |
|------------|-----------------------|-----------------|-------------|--------------|
| 34568 | Perfect-it polírkendő | 380 mm x 370 mm | 275 | 1 |
| 50481 | Fali adagoló, piros | | 1 | |

Nedves mézeskendő

A mézeskendő lehetőleg ragasztóréteggel van ellátva, ideális a fényezőkabinokban a fújás előtti használatra. Eltávolítja a port a felületről, az enyhe ráporzást a bázisszínről, valamint alkalmas a megszáradt vízbázisú festék portalánítására lakkozás előtt.

- Ideális a vizes bázisú festékrendszerekhez
- Oldószermentes
- Tökéletes poreltávolítás
- Nem hagy nyomot
- Visszazárható csomagolás
- Szősz- és szilikonmentes



| Termékszám | Megnevezés | Méret | Darab/doboz | Doboz/karton |
|------------|------------------------|---------------|-------------|--------------|
| 50401 | Nedves mézeskendő, kék | 43 cm x 30 cm | 10 | 18 |

Mézeskendő és adagoló

A mézeskendő nem szövött szálszerkezetű anyag, mely minden porszemet összegyűjt és nem hagy ragasztó- vagy más nyomot a fényezés előtt. A fali tárolókban az új és a már használatban lévő, de még nem eldobandó kendők tárolhatók.



| Termékszám | Megnevezés | Méret | Darab/doboz | Doboz/karton |
|------------|---|-----------------|-------------|--------------|
| 7910 | Scotch-Brite mézeskendő | 175 mm x 235 mm | 10 | 6 |
| 7909 | Adagoló háromdimenziós mézeskendőhöz, piros | | 1 | |

5.3 Felülettisztítók

Polírkontroll spray

Eltávolítja a polírpasztá zsíros maradványait, és használatával láthatóvá válnak a csiszolási és polírozási hibák.



| Termékszám | Megnevezés | Méret | Darab/doboz | Doboz/karton |
|------------|---------------------|--------|-------------|--------------|
| 55535 | Polírkontroll spray | 500 ml | 1 | 12 |

3M™ Perfect-it™ III tisztítógyurma

A festett felületen lévő makacs szennyeződések eltávolítására (pl. festékátporzás, gyanta, bogármaradványok).



| Termékszám | Megnevezés | Méret | Darab/doboz | Doboz/karton |
|------------|---------------------|-------|-------------|--------------|
| 38070 | Tisztítógyurma, kék | 200 g | 1 | 6 |

Citrusalapú tisztítóspray

A 3M citrusalapú ipari tisztítóspray nem tartalmaz kőolajdesztillátokat és klórtartalmú oldószereket. Nagyon hatásos a nehezen eltávolítható szennyeződések, mint pl. ragasztómaradványok, zsírok, olajok eltávolítására. pH-semleges (pH-érték 7,5), nem korrozív, kíméletesen tisztítja az érzékeny alumínium- és nemesfém felületeket, valamint sok lakkozott felületet és a legtöbb műanyagot.



| Termékszám | Megnevezés | Méret | Darab/doboz | Doboz/karton |
|------------|---------------------|--------|-------------|--------------|
| 9472 | Ipari tisztítóspray | 500 ml | 12 | |

Ragasztóeltávolító

Ragasztómaradványok, viaszok, zsírok, olajok eltávolításához.



| Termékszám | Megnevezés | Méret | Darab/doboz | Doboz/karton |
|------------|--------------------|-------|-------------|--------------|
| 08984 | Ragasztóeltávolító | 1 l | 12 | |

Fóliaeltávolító spray

Fóliamaradványok eltávolításához. Zselé-szerű állaga lehetővé teszi, hogy függőleges felületen is megmaradjon és így gyorsan kifejtsé hatását, miután aeroszol formájában felszínre fújtuk.



| Termékszám | Megnevezés | Méret | Darab/doboz | Doboz/karton |
|------------|---------------------------|--------|-------------|--------------|
| 8907 | Scotchcal fóliaeltávolító | 530 ml | 6 | |



6. Vegyi termékek

Innovatív javítórendszerek a hibátlan végeredményért.

- 6.1 Műanyagjavítás
- 6.2 Panelragasztás
- 6.3 Tömítők
- 6.4 Szélvédőragasztás
- 6.5 Bevonatok

6.1 Műanyagjavítás

Szupergyors műanyagjavító folt

Gyors megoldás arra, hogy a lökhárítón keletkezett lyukakat, töréseket javítsa anélkül, hogy az eredeti elemet ki kelljen cserélnie. Készítse elő a felületet, és ragassza fel az előre kiszabott foltot az elem hátoldalára, ezután elől FPRM ragasztóval vagy egy rugalmas műanyag kittel töltse ki a rést.



| Termékszám | Megnevezés | Méret | Darab/doboz | Doboz/karton |
|------------|------------------|-----------------|-------------|--------------|
| 5888 | Gyorsjavító folt | 203 mm x 101 mm | 6 | 6 |

Alapozó ragasztó műanyagjavító folthoz

Az 5888 Szupergyors műanyagjavító folt maximális tapadását segíti elő.



| Termékszám | Megnevezés | Méret | Darab/doboz | Doboz/karton |
|------------|------------|-------|-------------|--------------|
| 06396 | Primer | | 24 | 4 |

Lökhárító-javító ragasztó (tubusos)

A kétkomponensű, gyorsan száradó epoxialapú ragasztóanyag az autógyártásban használt műanyagok legtöbbjéhez használható. A ragasztó rugalmas és jól csiszolható. A dobozban elhelyezett két komponenst (A és B) 1:1 arányban kell összekeverni és azonnal felhasználni.

- Könnyű használni
- 20 perc múlva jól csiszolható
- Nem zsugorodik



| Termékszám | Megnevezés | Méret | Darab/doboz | Doboz/karton |
|------------|--|------------|-------------|--------------|
| 05900 | Kétkomponensű lökhárító-javító ragasztó, tubusos | 2 x 150 ml | | 6 |

Lökhárító-javító ragasztó (ikerkartusos)

A 3M FPRM elérhető ikerkartusos csomagolásban is. Könnyen használható a 3M kézi kinyomópisztollyal (08190). Ebben a kiserelésben minden doboz tartalmaz 4 ikerkartust és 8 keverőcsőrt. Nem zsugorodik. Nem folyik meg.



| Termékszám | Megnevezés | Méret | Darab/doboz | Doboz/karton |
|------------|--------------------------------|-------|-------------|--------------|
| 5901 | Rugalmas javítóanyag – „FPRM” | 50 ml | 1 | 12 |
| 8190 | Automix kézi adagolópisztoly | | 1 | 10 |
| 8198 | Keverőcsőr 5901-es ragasztóhoz | | 12 | 5 |

Szupergyors műanyagragasztó

3M Szupergyors műanyagragasztó egy kétkomponensű uretánalapú ragasztó, ami alkalmas mindenféle műanyagok ragasztására, újraépítésére, kitöltésre. Gyorsan köt, könnyen csiszolható és átfesthető. Használjon 04903-as kontúrlapot a formázáshoz.



| Termékszám | Megnevezés | Méret | Darab/doboz | Doboz/karton |
|------------|---|-------|-------------|--------------|
| 55045 | Szupergyors műanyagragasztó | 50 ml | 1 | 12 |
| 4908 | Cső az 55045-ös gyorsjavító ragasztóhoz | | 1 | 50 |

Kontúrfólia

Elastikus kontúrfólia, mely lehetővé teszi a szupergyors műanyagragasztó kívánt formára alakítását a száradás alatt, ezzel csökkentve a későbbi csiszolás szükségességét.



| Termékszám | Megnevezés | Méret | Darab/doboz | Doboz/karton |
|------------|------------|--------------|-------------|--------------|
| 4903 | Kontúrlap | 13 mm x 30 m | 1 | 6 |

Műanyag-alapozó spray

Egyes autóiipari műanyag termékek alapanyaguk miatt igen nehezen ragaszthatók. Az olyan anyagok, mint pl. PP, EP, TPO, EPDM csak a 3M 5907 műanyag-alapozó használata után ragaszthatók megbízhatóan. Az alapozó kifejezetten a 3M műanyagragasztó rendszeréhez lett kifejlesztve.



| Termékszám | Megnevezés | Méret | Darab/doboz | Doboz/karton |
|------------|-----------------------|--------|-------------|--------------|
| 5917 | Műanyag-alapozó spray | 200 ml | 1 | 12 |

Öntapadós üvegszálzövet

A 3M üvegszálzövet egy öntapadós, üvegszál tekercs, ami elősegíti a javítási folyamatot.



| Termékszám | Megnevezés | Méret | Darab/doboz | Doboz/karton |
|------------|------------------------------------|--------------|-------------|--------------|
| 3020 | Öntapadós üvegszálzövet tekercsben | 25 m x 50 mm | | 6 |

6.2 Panelragasztás

Kétkomponensű panelragasztó

A kétkomponensű ragasztót kifejezetten acél vagy alumínium ragasztásához fejlesztették ki. Használatával csökken az összeillesztés ideje, elkerülhető a korrózió, és kiváló kötés alakul ki a felületek között. A felületre felvihető a 08117 kézi vagy 9930 pneumatikus kinyomóval.

- A kinyomókkal a nehezen hozzáférhető részek is ragaszthatóak
- A felület megőrzi épségét
- Acél, alumínium és SMC ragasztásához
- Ne használja szerkezeti elemek ragasztására



| Termékszám | Megnevezés | Méret | Darab/doboz | Doboz/karton |
|------------|---|--------|-------------|--------------|
| 8115 | Kétkomponensű ragasztó ikerkartusban | 200 ml | | 6 |
| 8117 | Kézi kinyomó a 200 ml-es ikerkartushoz | | 1 | 1 |
| 9930 | Pneumatikus kinyomó a 200 ml-es ikerkartushoz | | 1 | 1 |
| 8193 | Keverőcsőr Automix térkitöltő habhoz | | 6 | 6 |

Ecsetelhető ragasztó

A szintelen ragasztóanyag a gépkocsi belső terében előforduló ragasztási munkákhoz ajánlott. Csepegés és megfolyás nélkül jól kenhető.

- Erős kezdeti tapadás
- A ragasztott anyag kötésig áthelyezhető
- Nem hagy nyomot
- Hőnek, oldószernek jól ellenáll



| Termékszám | Megnevezés | Méret | Darab/doboz | Doboz/karton |
|------------|---------------------------------|--------|-------------|--------------|
| 8150 | Ecsetelhető ragasztó, szintelen | 500 ml | | 6 |

Ragasztóspray

A speciális aeroszol ragasztó könnyű díszlécek, feliratok, padlókárpitok és szövetbevonatú műanyagok rögzítésére, ill. kárpitosipari habanyagoknak fémre, fára és más felületre történő ragasztására alkalmasak.

- A fúvóka környékén a ragasztóanyag nem rakódik le
- Nem tömődő, állítható fúvóka
- Nagy felületre a ragasztóanyag gyorsabban vihető fel, mint kézzel
- Gyors száradás



| Termékszám | Megnevezés | Méret | Darab/doboz | Doboz/karton |
|------------|------------------------------|--------|-------------|--------------|
| 8080 | Általános célú ragasztóspray | 500 ml | 1 | 12 |

6.3 Tömítők

Szórható tömítőanyagok

A 3M 8851 egykomponensű, izocianátot nem tartalmazó tömítőanyag, mellyel szórt, kinyomott és ecsetelt tömítésfelület is reprodukálható.

- Azonnal (nedvesen is) átfesthető
- Kötés után kemény, de rugalmas felületet ad
- Gyorsan szárad
- Nem zsugorodik



| Termékszám | Megnevezés | Méret | Darab/doboz | Doboz/karton |
|------------|---|--------|-------------|--------------|
| 8851 | Egykomponensű, szórható, univerzális varratömítő, kartusos | 290 ml | | 12 |
| 8993 | MS Univerzális pneumatikus kinyomó | | 1 | 1 |
| 8800 | Kétkomponensű, szórható varratömítő, zacskós, NCU pisztolyhoz | 250 ml | | 6 |

Kartusos PU tömítő

Nagy szárazanyag-tartalmú, nem zsugorodó tömítő és réskitöltő anyag, mely merev és rugalmas felületekhez egyaránt jól tapad. A felhordást követően a levegő páratartalmának hatására köt meg. Elsősorban közepes és széles rések tömítésére alkalmas.

- Kiváló tapadási jellemzők
- A gyakorlatban használt valamennyi festékkel 30 perc múlva festhető
- Nem zsugorodik, nem folyik meg
- Időjárási hatásoknak jól ellenáll
- Víz-, olaj- és benzinálló



| Termékszám | Megnevezés | Méret | Darab/doboz | Doboz/karton |
|------------|--|--------|-------------|--------------|
| 8684 | Poliuretán kartusos tömítő, szürke | 310 ml | | 12 |
| 8689 | Poliuretán kartusos tömítő, fehér | 310 ml | | 12 |
| 8694 | Poliuretán kartusos tömítő, fekete | 310 ml | | 12 |
| 8013 | Kézi zárt kinyomó kartusokhoz és fóliazacskókhöz | | 1 | |
| 8012 | Pneumatikus kinyomó kartusokhoz | | 1 | |

Expressz és többcélú tömítők

Az 50993 és 50994 Expressz nedves a nedvesen tömítők alkalmazás után azonnal festhető, fehér és szürke színben érhetőek el, és műanyag kartusban szállítjuk, a hozzáillő fejjel együtt. Az 50740 négy az egyben, 4 az 1-ben tömítő bézs színben kapható, és 4 fajta felületet lehet vele elérni: ecsetelhető, kinyomható, valamint szórható rücsiként és varratömítőként. Vizes bázisú festékkel azonnal átfesthető.



| Termékszám | Megnevezés | Méret | Darab/doboz | Doboz/karton |
|------------|----------------------------|--------|-------------|--------------|
| 50993 | Expressz tömítő, fehér | 290 ml | 12 | |
| 50994 | Expressz tömítő, szürke | 290 ml | 12 | |
| 50740 | Tömítő, 4 in 1, bézs színű | 310 ml | 9 | |

Ecsetelhető tömítő

Az ecsettel felvihető tömítőanyag elsősorban átlapolt felületeken a gyári eredetivel azonos minőségű és felületű tömítés reprodukálására szolgál. A leggyakoribb alkalmazási felületek a lengéscsillapító tornyok környéke, csomagtartó, taposólemezek.

- Ecsettel felvihető
- Száradást követően is jól látszik az ecsetnyom
- Nem zsugorodik
- Gyorsan szárad
- A víz, olaj és a benzin hatásainak ellenáll



| Termékszám | Megnevezés | Méret | Darab/doboz | Doboz/karton |
|------------|----------------------------|-------|-------------|--------------|
| 8537 | Ecsetelhető tömítő, szürke | 1 l | | 6 |
| 8540 | Ecset 8537-hez | | | 30 |

Karosszériatömítő szalag

A kézzel felvihető és könnyen elsimítható előformázott szalag az autók összes nagyobb részének tömítésére szolgál.

- Jól tapad
- Nem hagy foltot
- Vízálló
- Rugalmas marad
- Azonnal festhető

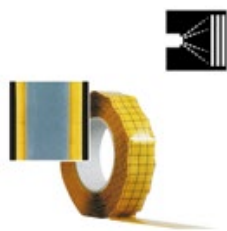

| Termékszám | Megnevezés | Méret | Darab/doboz | Doboz/karton |
|------------|--|---------------------|-------------|--------------|
| 8573 | Tömítőszalag csavarozott elemhez, szürke | 40 m x 20 mm x 2 mm | | 12 |

6.4 Szélvédőragasztás

1K PU Szélvédőragasztó és kinyomó

Az egykomponensű, poliuretán alapú szélvédőragasztó- és tömítőanyag kartus és fólia kiszerezésben kapható.

- Gyors szélvédőüveg-csere
- Nem folyik meg
- A régi ragasztó teljes vagy részleges eltávolítása esetén is használható
- Függőleges felületeken sem hajlik le a felvitt ragasztó



| Termékszám | Megnevezés | Méret | Darab/doboz | Doboz/karton |
|------------|--|--------|-------------|--------------|
| 8603 | 1K PU szélvédőragasztó | 310 ml | | 12 |
| 8013 | Kézi zárt kinyomó kartusokhoz és fóliazacskókhöz | | 1 | |
| 8012 | Pneumatikus kinyomó kartusokhoz | | 1 | |

1K PU Szélvédőragasztó és kinyomó (gyorskötésű)

A ragasztó applikációs hőmérséklete 5 °C és 35 °C között van. 15 mm vastagon kenhető fel. Megkötési idő (23 °C hőmérsékletnél és 55%-os páratartalomnál): 90 perc, ha nincs légszák az autóban, dupla légszákkal 4 óra. A megkötést a levegőben lévő páratartalom indukálja. Primer alkalmazása javallott.



| Termékszám | Megnevezés | Méret | Darab/doboz | Doboz/karton |
|------------|--|--------|-------------|--------------|
| 8613 | 1K PU szélvédőragasztó, gyors kötésű | 310 ml | | 12 |
| 8013 | Kézi zárt kinyomó kartusokhoz és fóliázacskókhoz | | 1 | |
| 8012 | Pneumatikus kinyomó kartusokhoz | | 1 | |

Alapozók

Felület-előkezeléshez ajánlott, mivel biztosítja a PU szélvédőragasztó optimális tapadását. Jellemzők: 08617: víztiszta; 58012/51011: fekete, száradási idő 10-15 perc, alkalmazási hőmérséklet 5–25 °C. 50661: átlátszó, száradási idő 15 perc, alkalmazási hőmérséklet 15–30°C.



| Termékszám | Megnevezés | Méret | Darab/doboz | Doboz/karton |
|------------|--|--------|-------------|--------------|
| 58012 | 3M™ egylépcsős alacsony oldószertartalmú Primer, kerámia üveg szélhez, csupasz fémhez (acél, alumínium), sima üveghez (színezett vagy színezetlen), fekete | 30 ml | | 6 |
| 51011 | 3M™ egylépcsős alacsony oldószertartalmú primer, kerámia üveg szélhez, csupasz fémhez (acél, alumínium), sima üveghez (színezett vagy színezetlen), fekete | 250 ml | | 12 |
| 50661 | Aktivátor, PU vagy PVS tömítésű üvegszélékhez, gyári bevonatú kerámia üveg szélhez vagy PU festett felülethez, átlátszó | 30 ml | | 6 |
| 8617 | Tisztító-alapozó szélvédőragasztáshoz, víztiszta | 30 ml | | 12 |
| 8614 | Fekete bevonat szélvédőragasztáshoz | 30 ml | | 12 |
| 8605 | Ecset 8614-hez és 8617-hez | | | 100 |

Szalagos szélvédőragasztó

Erősen tapadó, rugalmas, szalag alakban forgalomba hozott ragasztóanyag profilszalag nélküli szélvédők cseréjére.

- Azonnal ragad
- Kiváló tapadási jellemzők
- Vízálló
- Jól formázható, így könnyű felvinni a felületre



| Termékszám | Megnevezés | Méret | Darab/doboz | Doboz/karton |
|------------|----------------------------|---------------|-------------|--------------|
| 8610 | Ragasztószalag szélvédőhöz | 4,5 m x 6 mm | | 12 |
| 8611 | Ragasztószalag szélvédőhöz | 4,5 m x 8 mm | | 12 |
| 8612 | Ragasztószalag szélvédőhöz | 4,5 m x 10 mm | | 12 |

6.5 Bevonatok

Alvázvédelem

A bitumenalapú, vastag réteget alkotó bevonat az autók alvázvédelmére szolgál. Nem csak rozsdásodás ellen véd, hanem hangtompító hatása is van.

- Száradás után is rugalmas marad
- Egy rétegben is kitűnő fedést ad
- 1 óra alatt a felület megszárad
- Nem folyik meg
- A szórás módjától függően különböző fajta felületek alakíthatóak ki
- Nem festhető



08996

| Termékszám | Megnevezés | Méret | Darab/doboz | Doboz/karton |
|------------|-----------------------------|-------|-------------|--------------|
| 8861 | Bitumenes alvázvédő, fekete | 1 l | | 12 |
| 8996 | Rücsis pisztoly | | | 1 |

Alvázvédő spray

A gyorsan száradó, kaucsukalapú fekete bevonat dob- és sárvédőlemezeknek, küszöböknek korrózió elleni védelmére szolgál. Száradás után rücskös felületet ad.

- Rendkívül tartós és rugalmas bevonat
- Gyorsan szárad
- A kifújószelep nem tömődik el, egyenletes szórást tesz lehetővé
- Időjárási hatásoknak ellenáll
- Átfesthető



| 500 | Megnevezés | Méret | Darab/doboz | Doboz/karton |
|------|--------------------------------------|--------|-------------|--------------|
| 8877 | Átfényezhető alvázvédő spray, fekete | 500 ml | | 12 |

Vízbázisú bevonat (rücskös)

100%-ban oldószermentes, száradás után megváltoztatja a színét, átfesthető, nem zsugorodik. Vízbázisú festékrendszerekhez.



| Termékszám | Megnevezés | Méret | Darab/doboz | Doboz/karton |
|------------|-----------------------------------|-------|-------------|--------------|
| 8881 | Vízbázisú rücskös bevonat, fekete | 1 l | | 12 |
| 8882 | Vízbázisú rücskös bevonat, szürke | 1 l | | 12 |

Kőfelverődés elleni védelem (rücskös)

A rücsiket a járművek olyan festett és sebezhető pontjain javasolt használni, mint a küszöbök és sárvédők alja, kerékjáratok ívek. A kőfelverődés okozta korrózió gyakorta eredményezi az elem újrafényezését. A kavicsok nemcsak a festéket, hanem az alapozóréteget is megbontják, utat adva ezzel a korrózió romboló hatásának. A gumibázisú rücsi gondoskodik ennek kivédéséről. A kaucsukalapú bevonatokat karosszéria javító műhelyek számára fejlesztették ki a kőfelverődés elleni gyári védelem pótlására. Szürke, fekete és fehér színben kaphatók. A gépkocsi bármely olyan részére felvihető, ahol kőfelverődés veszélyével számolni lehet. Az alkalmazott szórási technikától függően különböző durvaságú felületek készíthetők.

- Kiváló ütészállóság
- Magas szárazanyag-tartalom
- Átfényezhető



| Termékszám | Megnevezés | Méret | Darab/doboz | Doboz/karton |
|------------|--------------------------------|--------|-------------|--------------|
| 8868 | Rücskös bevonat, fekete | 1 l | | 12 |
| 8878 | Rücskös bevonat, fehér | 1 l | | 12 |
| 8879 | Rücskös bevonat, szürke | 1 l | | 12 |
| 8996 | Rücsipisztoly | | | 1 |
| 8888 | Rücskös bevonat, szürke, spray | 500 ml | | 12 |

Kőfelverődés elleni védelem (sima)

A rücskös felületű bevonatokhoz hasonló kiváló tulajdonságokkal rendelkeznek a 3M sima bevonatai is.

- Kiemelkedő felületminőség
- Gyorsan szárad
- Átfényezhető



| Termékszám | Megnevezés | Méret | Darab/doboz | Doboz/karton |
|------------|----------------------|-------|-------------|--------------|
| 8886 | Sima bevonat, szürke | 1 l | | 12 |
| 8996 | Rücsipisztoly | | | 1 |

Kőfelverődés elleni spray (rücskös)

Jellemzőit tekintve a 8877-es alvázvédő anyaghoz hasonló. A manapság nagyon népszerű sima és narancsos felületstruktúra reprodukálására szolgál főként ajtók alsó részein és a küszöbökön.

- Kiváló ütészállóság
- Gyorsan szárad
- Átfényezhető
- Sima és narancsos felületstruktúra reprodukálására szolgál



| Termékszám | Megnevezés | Méret | Darab/doboz | Doboz/karton |
|------------|-----------------------------|--------|-------------|--------------|
| 8158 | Sima bevonat, spray, fekete | 500 ml | | 6 |
| 8159 | Sima bevonat, spray, szürke | 500 ml | | 6 |

Üregvédő bevonat

Az üregvédő bevonat spray kivételben a kisebb méretű, nehezen hozzáférhető helyek védelméénél gazdaságos. Nincs szükség szórópisztolyra, használata gyors és kényelmes.



| Termékszám | Megnevezés | Méret | Darab/doboz | Doboz/karton |
|------------|--------------------------|-------|-------------|--------------|
| 8919 | Üregvédő, színtelen | 1 l | | 12 |
| 8997 | Üregvédő pisztoly csővel | 70 cm | 1 | 1 |

Üregvédő spray

A bevonóanyag autók belső üregeinek védelmére készült. A bevonat a kapilláris jelenség hatására a legkisebb részbe is beszívárog, így akár hegesztett kötések mentén is hosszan tartó védelmet biztosít.

- Két színben kapható
- Száradás után is rugalmas marad
- Vízlepergető
- Az utakon használt só ellen is kiváló védelmet nyújt



| Termékszám | Megnevezés | Méret | Darab/doboz | Doboz/karton |
|------------|---------------------------|--------|-------------|--------------|
| 8901 | Üregvédő spray, sárga | 500 ml | | 12 |
| 8909 | Üregvédő spray, színtelen | 500 ml | | 12 |



II. Karosszériaajavítás

1. Karosszériaajavító termékek

Formát adunk az egyéniségeknek.

- 1.1 Fíbertárcsák
- 1.2 Vágókorongok
- 1.3 Végtelenített szalagok
- 1.4 Roloc felülettisztító korongok

CUBITRON™ II

Gyorsabban vág. Tovább tart.

Útmutató termékválasztáshoz

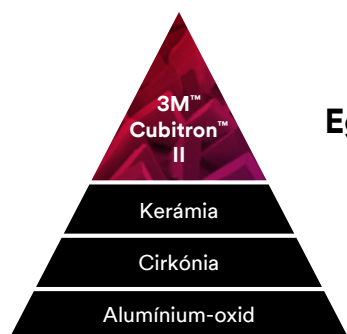
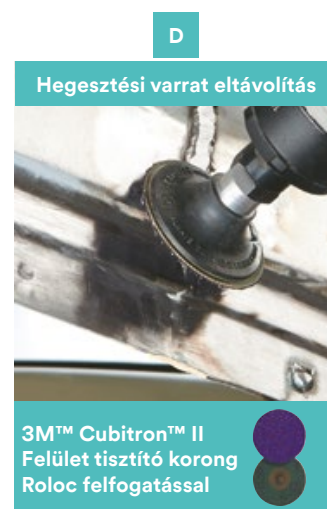
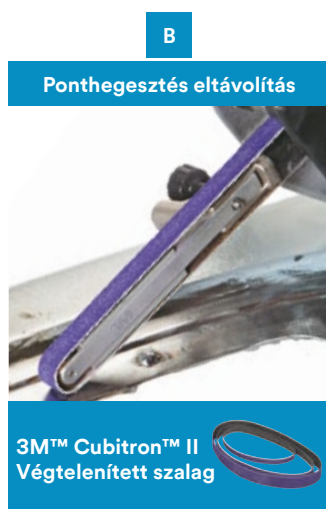
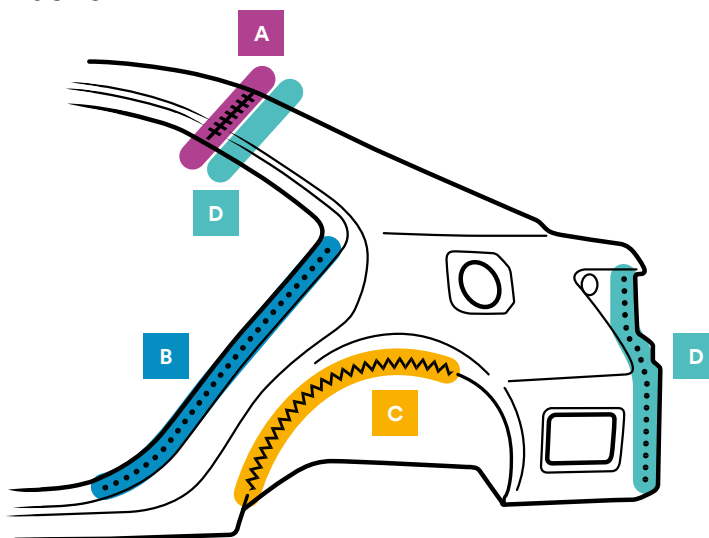

Egyértelmű.

A 3M™ Cubitron™ II csiszolóanyag precíziósan megmunkált szemcséivel a jelenleg elérhető legerősebb csiszoló.

A 3M™ Cubitron™ II csiszolókorongok, vágókorongok és szalagok a precíziósan megmunkált szemcséknek köszönhetően könnyedén vágnak át, fémen vagy akár nagy szilárdságú acélon vagy alumíniumon, illetve alkalmasak festékeltávolításra is. Ezt a kivételes teljesítményt az eredményezi, hogy a csiszolószemcsék folyamatosan újraéleztik magukat ahogy apró részecskék törnek le róluk – ezáltal gyorsabban csiszolnak és tartósabbak, mint a hagyományos, alumíniumoxid, zirkon vagy kerámiaszemcsés csiszolóanyagok.

1.1 Fibertárcsák

3M™ Cubitron™ II Fibertárcsák

A 3M™ Cubitron™ II Fibertárcsa a precíziósan megmunkált technológiának köszönhetően kevesebb rányomást igényel. A főbb alkalmazási területek: bevonat eltávolítás, hegesztési varrat megmunkálás. Előnyei: a csiszolószemcsék élettartama hosszabb, mint a hagyományos szemcsék esetében, a kevesebb anyaghasználat miatt kevesebb tárcsa-csere szükséges, gyors bevonateltávolítás a felület módosítása nélkül.



| Termékszám | Megnevezés | Finomság | Darab/doboz | Doboz/karton |
|------------|--|----------|-------------|--------------|
| 33395 | 3M™ Cubitron™ II Fibertárcsa, 100 mm x 22 mm | 36+ | 5 | 5 |
| 33397 | 3M™ Cubitron™ II Fibertárcsa, 100 mm x 22 mm | 60+ | 5 | 5 |
| 33398 | 3M™ Cubitron™ II Fibertárcsa, 100 mm x 22 mm | 80+ | 5 | 5 |
| 33407 | 3M™ Cubitron™ II Fibertárcsa, 115 mm x 22 mm | 36+ | 5 | 5 |
| 33409 | 3M™ Cubitron™ II Fibertárcsa, 115 mm x 22 mm | 60+ | 5 | 5 |
| 33410 | 3M™ Cubitron™ II Fibertárcsa, 115 mm x 22 mm | 80+ | 5 | 5 |
| 33419 | 3M™ Cubitron™ II Fibertárcsa, 125 mm x 22 mm | 36+ | 5 | 5 |
| 33421 | 3M™ Cubitron™ II Fibertárcsa, 125 mm x 22 mm | 60+ | 5 | 5 |
| 33422 | 3M™ Cubitron™ II Fibertárcsa, 125 mm x 22 mm | 80+ | 5 | 5 |
| 33431 | 3M™ Cubitron™ II Fibertárcsa, 180 mm x 22 mm | 36+ | 5 | 5 |
| 33433 | 3M™ Cubitron™ II Fibertárcsa, 180 mm x 22 mm | 60+ | 5 | 5 |
| 33434 | 3M™ Cubitron™ II Fibertárcsa, 180 mm x 22 mm | 80+ | 5 | 5 |

Felfogók fibertárcsákhoz



| Termékszám | Megnevezés | Méret | Darab/doboz |
|------------|---|--------|-------------|
| 64860 | Bordázott felfogó fibertárcsához, M14 | 115 mm | 10 |
| 64861 | Bordázott felfogó fibertárcsához, M14 | 125 mm | 10 |
| 64862 | Bordázott felfogó fibertárcsához, M14, 5/8" | 178 mm | 10 |

A fibertárcsák a 75. oldalon található 64869, 64864 és 64388 gépekkel használhatóak.

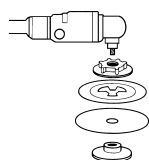

1.2 Vágókorongok

3M™ Cubitron™ II Vágókorongok

A Cubitron™ II Vágókorong hatékonyan vág keresztül még a legkeményebb fém paneleken is, magas fokú kontrollt adva. Kiváló vágásra, darabolásra, akár ívekben is. Gyors vágási sebesség és hosszú élettartam jellemzi nagyszilárdságú acélon is, ami kevesebb korongcserével is párosul.



| Termékszám | Megnevezés | Méret | Darab/doboz | Doboz/karton |
|------------|-----------------------------|--------------------------|-------------|--------------|
| 33456 | 3M™ Cubitron™ II Vágókorong | 75 mm x 1 mm x 9.53 mm | 5 | 6 |
| 33455 | 3M™ Cubitron™ II Vágókorong | 75 mm x 1.6 mm x 9.53 mm | 5 | 6 |
| 33467 | 3M™ Cubitron™ II Vágókorong | 115 mm x 1 mm x 22.23 mm | 5 | 6 |

A vágókorongok a 74. oldalon található 20233 és 20243 gépekkel használhatóak.

1.3 Végtelenített szalagok

3M™ Cubitron™ II Végtelenített szalagok

A 3M™ Cubitron™ II Végtelenített szalag a hagyományos csiszolószemcsékkel ellátott szalagokhoz képest tartósabb, ami kevesebb szalagcsere miatt gyorsabb munkavégzést jelent. Remek megoldás hegesztési varratok eltávolítására nehezen hozzáférhető helyeken, vagy ponthegeztés „lefúrása” helyett is alkalmazható.



| Termékszám | Megnevezés | Finomság | Darab/doboz | Doboz/karton |
|------------|---|----------|-------------|--------------|
| 33437 | 3M™ Cubitron™ II Végtelenített szalagok, 10 mm x 330 mm | 36+ | 10 | 5 |
| 33439 | 3M™ Cubitron™ II Végtelenített szalagok, 10 mm x 330 mm | 60+ | 10 | 5 |
| 33440 | 3M™ Cubitron™ II Végtelenített szalagok, 10 mm x 330 mm | 80+ | 10 | 5 |
| 33449 | 3M™ Cubitron™ II Végtelenített szalagok, 20 mm x 520 mm | 36+ | 10 | 5 |
| 33451 | 3M™ Cubitron™ II Végtelenített szalagok, 20 mm x 520 mm | 60+ | 10 | 5 |
| 33452 | 3M™ Cubitron™ II Végtelenített szalagok, 20 mm x 520 mm | 80+ | 10 | 5 |
| 33443 | 3M™ Cubitron™ II Végtelenített szalagok, 12,7 mm x 457,2 mm | 36+ | 10 | 5 |
| 33445 | 3M™ Cubitron™ II Végtelenített szalagok, 12,7 mm x 457,2 mm | 60+ | 10 | 5 |
| 33446 | 3M™ Cubitron™ II Végtelenített szalagok, 12,7 mm x 457,2 mm | 80+ | 10 | 5 |

A végtelenített szalagok a 73. oldalon szereplő 28366 szalagos géppel használhatóak.

1.4 Roloc felülettisztító korongok

3M™ Cubitron™ II Felület tisztító korong Roloc felfogatással

A Cubitron™ II Roloc felfogatású felülettisztító korong sokkal gyorsabb vágási sebességgel bír, mint hagyományos társai, így gyorsabban végezhet a munkával. Felfogatható sarokcsiszolóra is, alkalmazható hegesztési varrat eltávolítására vagy bevonateltávolításra.

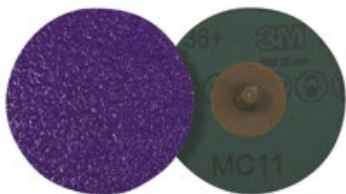

| Termékszám | Megnevezés | Finomság | Darab/doboz | Doboz/karton |
|------------|--|----------|-------------|--------------|
| 33377 | 3M™ Cubitron™ II Felülettisztító korong Roloc felfogatással, 50 mm | 36+ | 15 | 6 |
| 33379 | 3M™ Cubitron™ II Felülettisztító korong Roloc felfogatással, 50 mm | 60+ | 15 | 6 |
| 33380 | 3M™ Cubitron™ II Felülettisztító korong Roloc felfogatással, 50 mm | 80+ | 15 | 6 |
| 33389 | 3M™ Cubitron™ II Felülettisztító korong Roloc felfogatással, 75 mm | 36+ | 15 | 6 |
| 33391 | 3M™ Cubitron™ II Felülettisztító korong Roloc felfogatással, 75 mm | 60+ | 15 | 6 |
| 33392 | 3M™ Cubitron™ II Felülettisztító korong Roloc felfogatással, 75 mm | 80+ | 15 | 6 |

A Roloc korongok a 73. oldalon szereplő 64875 és 64874 Roloc gépekkel használhatóak.

Kiegészítők a Roloc csiszolókorongokhoz



| Termékszám | Megnevezés | Átmérő | Darab/doboz |
|------------|--|--------|-------------|
| 5539 | Roloc felfogó 6 mm-es tengellyel | 50 mm | 10 |
| 5540 | Roloc felfogó 6 mm-es tengellyel | 75 mm | 10 |
| 84998 | Roloc felfogó M14 felfogatású, sarokcsiszolóra | 75 mm | 5 |

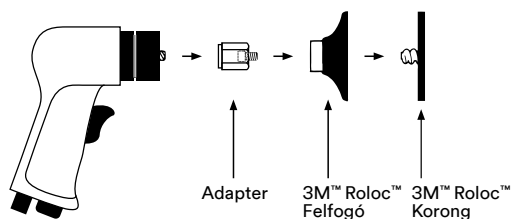
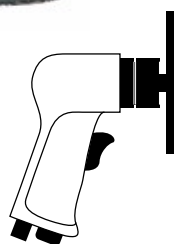



2. Scotch-Brite™

Tökéletesen illeszkedő szálszerkezet,
amely időt nyer Önnek.

- 2.1 Mattítás
- 2.2 Tisztítótárcsák XT
- 2.3 Tisztítótárcsák GP
- 2.4 Felületkezelő tárcsák
- 2.5 Fóliaradíró

2.1 Mattítás

3M™ Scotch-Brite™ tartós és flexibilis kézi lapka

Ellenálló, nem szövött szintetikus szálszerkezet még több egyenletesen eloszló aktív csiszolószemcsével az egységes felületi kép érdekében. Erős, nem szövött szintetikus nyitott háló speciális bevonattal, amely egyenletes csiszolási képet biztosít a lapka teljes élettartama alatt. Kétféle finomságú változat, ideális a mindennapi használatra, alapozó vagy fedőfestés előtti előkészítésre, általános tisztításra és mattításra. Az élesebb szemcsékkel töltött lapkával rövidebb idő alatt elvégezhető a felület előkészítése.



| Termékszám | Megnevezés | Méret | Darab/doboz | Doboz/karton |
|------------|---|-----------------------|-------------|--------------|
| 64659 | MX-HP Scotch-Brite tartós flexibilis lapka (P360) vörös | 115 mm x 230 mm A VFN | 25 | 4 |
| 64660 | MXSR kézi tekercs A XFN, szürke | 100 mm x 200 mm | 60 | 4 |

3M™ Scotch-Brite™ PreCut perforált kézi tekercek

A CFSR PreCut (perforált) lapka kézi alkalmazásra kifejlesztett rugalmas termék. A tekercsben kapható, előre méretezett perforált lapkák agresszivitásának köszönhetően magasabb vágóteljesítményre képesek, és használatukkal homogén felület érhető el.



| Termékszám | Megnevezés | Méret | Darab/doboz | Doboz/karton |
|------------|--|--------------------------|-------------|--------------|
| 07903 | CFSR kézi tekercs A VFN, lila | 115 mm x 150 mm | 35 | 4 |
| 61092 | CFSR kézi tekercs A VFN, zöld | 115 mm x 150 mm | 35 | 4 |
| 07904 | CFSR kézi tekercs A UFN, szürke | 115 mm x 150 mm | 35 | 4 |
| 07905 | CFSR kézi tekercs A XFN, sárga | 115 mm x 150 mm | 35 | 4 |
| 07912 | CFAC fali adagoló PreCut kézi tekercshez | 230 mm x 230 mm x 140 mm | 1 | 1 |

3M™ Scotch-Brite™ Multiflex perforált kézi tekercek

Szupervékonyra és extrarugalmasra tervezett tekercek a kézi alkalmazások során az összetett profilokhoz is könnyebb hozzáférést biztosítanak. A Multiflex tekercs előre perforált ívekből áll, melyeket könnyen lehet bármilyen alakúra hajtogatni, egymásra rakni, tekercselni a felhasználó igénye szerint.



| Termékszám | Megnevezés | Méret | Darab/doboz | Doboz/karton |
|------------|--|--------------------------|-------------|--------------|
| 07521 | MXSR kézi tekercs A VFN, lila | 115 mm x 200 mm | 35 | 4 |
| 07522 | MXSR kézi tekercs S UFN, szürke | 115 mm x 200 mm | 35 | 4 |
| 07906 | MXSR kézi tekercs A XFN, sárga | 115 mm x 200 mm | 35 | 4 |
| 07912 | CFAC fali adagoló PreCut kézi tekercshez | 230 mm x 230 mm x 140 mm | 35 | 4 |

3M™ Scotch-Brite™ Prémium kézi lapka

A háromdimenziós szerkezetű Scotch-Brite™ lapkák tökéletesen illeszkednek a munkaterület felületéhez és egyenlő szemcseloszlásuknak köszönhetően, egyenletes finiselést biztosítanak. A 3M Scotch-Brite anyagok teljes keresztmetszetükben tartalmaznak csiszolószemcséket, ami lehetővé teszi a lapkák teljes elkopátását, ezáltal hosszabb élettartamot garantálnak.



| Termékszám | Megnevezés | Méret | Darab/doboz | Doboz/karton |
|------------|-------------------------------|-----------------|-------------|--------------|
| 07447 | CFHP kézi lapka A VFN, vörös | 158 mm x 224 mm | 10 | |
| 07448+ | CFHP kézi lapka S UFN, szürke | 158 mm x 224 mm | 10 | |

3M™ CFRL Scotch-Brite™ csiszolótekerccs

Tisztító, finiselő és finomsorjázási műveletekhez. Kézi felhasználásra, illetve vibrációs csiszológépre alkalmas. Használható fémen, műanyagon, fán és lakkozott felületeken.



| Termékszám | Megnevezés | Méret | Darab/doboz | Doboz/karton |
|------------|-----------------------------|---------------|-------------|--------------|
| 07453 | CFRL tekerccs A VFN, vörös | 125 mm x 10 m | 1 | 1 |
| 04911 | CFRL tekerccs S UFN, szürke | 125 mm x 10 m | 1 | 1 |
| 07612 | CFRL tekerccs A VFN, vörös | 100 mm x 10 m | 1 | 1 |
| 07611 | CFRL tekerccs S UFN, szürke | 100 mm x 10 m | 1 | 1 |

3M™ Scotch-Brite™ szivacs

Scotch-Brite csiszolóháló cellulózszivacson. Alkalmas festett felületek mattítására nedvesen.



| Termékszám | Megnevezés | Méret | Darab/doboz | Doboz/karton |
|------------|----------------------------|-----------------|-------------|--------------|
| 07615 | CFSL szivacs A VFN, lila | 108 mm x 128 mm | 6 | 6 |
| 07616 | CFSL szivacs S UFN, szürke | 108 mm x 128 mm | 6 | 6 |
| 07619 | CFSL szivacs A XFN, sárga | 108 mm x 128 mm | 6 | 6 |

3M™ Radial Bristle Brush/Sünkefe C típus

Festékek, rozsda, ragasztómaradványok, hegesztési elszíneződések eltávolítására alkalmas termék, asztali köszörűgépeken, illetve adapter segítségével alacsony fordulatú sarokcsiszolón történő alkalmazásra. Hajlékony, ívelt sörtével rendelkezik.



| Termékszám | Megnevezés | Méret | Darab/doboz | Doboz/karton |
|------------|------------------------------------|--------------------------|-------------|--------------|
| 60195 | BBZB Sünkefe, P080, sárga | 152 mm x 11 mm x 25,4 mm | 1 | 5 |
| 60196 | BBZB Sünkefe P120, fehér | 152 mm x 11 mm x 25,4 mm | 1 | 5 |
| 60197 | BBZB Sünkefe P220, bordó | 152 mm x 11 mm x 25,4 mm | 1 | 5 |
| 60198 | BBZB Sünkefe P400, kék | 152 mm x 11 mm x 25,4 mm | 1 | 5 |
| 60199 | BBZB Sünkefe 6 mikron, barack | 152 mm x 11 mm x 25,4 mm | 1 | 5 |
| 60200 | BBZB Sünkefe 1 mikron, világoszöld | 152 mm x 11 mm x 25,4 mm | 1 | 5 |
| 61219 | BBZB Sünkefe P080, sárga | 152 mm x 11 mm x 25,4 mm | 1 | 5 |
| 61221 | BBZB Sünkefe P120, fehér | 152 mm x 11 mm x 25,4 mm | 1 | 5 |
| 61222 | BBZB Sünkefe P220, bordó | 152 mm x 11 mm x 25,4 mm | 1 | 5 |
| 61223 | BBZB Sünkefe P400, kék | 152 mm x 11 mm x 25,4 mm | 1 | 5 |
| 07947 | MNAC felfogó BBZB sünkeféhez | 152 mm x 11 mm x 25,4 mm | 1 | 5 |

3M™ Bristle Disc/Süntárcsa

Festékek, rozsda, ragasztómaradványok, hegesztési elszíneződések eltávolítására alkalmas termék, sarokcsiszolón történő alkalmazásra.



| Termékszám | Megnevezés | Méret | Darab/doboz | Doboz/karton |
|------------|----------------------------|--------|-------------|--------------|
| 24241 | BDZB süntárcsa P050, zöld | 115 mm | 5 | 10 |
| 24242 | BDZB süntárcsa P080, sárga | 115 mm | 5 | 10 |
| 24243 | BDZB süntárcsa P120, fehér | 115 mm | 5 | 10 |
| 07526 | BDZB süntárcsa P050, zöld | 75 mm | 5 | 10 |
| 07527 | BDZB süntárcsa P080, sárga | 75 mm | 5 | 10 |
| 07529 | BDZB süntárcsa P120, fehér | 75 mm | 5 | 10 |
| 07524 | BDZB süntárcsa P050, zöld | 50 mm | 5 | 10 |
| 07525 | BDZB süntárcsa P080, sárga | 50 mm | 5 | 10 |
| 07528 | BDZB süntárcsa P120, fehér | 50 mm | 5 | 10 |

3M™ Roloc™ felfogó



| Termékszám | Megnevezés | Méret | Darab/doboz | Doboz/karton |
|------------|---------------------------------|-------|-------------|--------------|
| 05539 | Roloc felfogó 6,3 mm tengellyel | 50 mm | 10 | |
| 05540 | Roloc felfogó 6,3 mm tengellyel | 75 mm | 1 | 10 |
| 84998 | Roloc felfogó M14 felfogatással | 75 mm | 5 | |
| 82455 | Tengely Roloc felfogókhoz | 6 mm | 1 | |

2.2 Tisztítótárcsák XT - Lila

Az XT típus kítűnően ellenáll az éleknek.

3M™ Scotch-Brite™ XTDC furatos tisztítótárcsa

A furatos verzió gazdaságos, mivel a tárcsa elkopása után a külön tengely tovább használható.



| Termékszám | Megnevezés | Méret | Darab/doboz | Doboz/karton |
|------------|--------------------------------|----------------|-------------|--------------|
| 07933 | XTDC tisztítótárcsa, lila | 100 mm x 13 mm | 30 | |
| 07934 | XTDC tisztítótárcsa, lila | 150 mm x 13 mm | 30 | |
| 07935 | XTDC tisztítótárcsa, lila | 200 mm x 13 mm | 12 | |
| 07947 | MNAC felfogó 6,3 mm tengellyel | 150 mm | 20 | |
| 07948 | MNAC felfogó 8,0 mm tengellyel | 200 mm | 5 | |

3M™ Scotch-Brite™ CGDB fiber hordozós tárcsa

Alkalmos sarokcsiszoló gépen történő felfogatásra, kizárólag fíber felfogó használatával.



| Termékszám | Megnevezés | Méret | Darab/doboz | Doboz/karton |
|------------|----------------------------------|----------------|-------------|--------------|
| 05816 | CGDB tárcsa, lila | 115 mm x 22 mm | 10 | |
| 05817 | CGDB tárcsa, lila | 178 mm x 22 mm | 10 | |
| 05818 | XTRD merev hordozós tárcsa, lila | 115 mm x 22 mm | 10 | |

3M™ Scotch-Brite™ XTZS tengelyes tárcsa

Készre szerelt tengelyes kivitel.



| Termékszám | Megnevezés | Méret | Darab/doboz | Doboz/karton |
|------------|-----------------------------|----------------|-------------|--------------|
| 05808 | XTZS tengelyes tárcsa, lila | 75 mm x 13 mm | 10 | |
| 05811 | XTZS tengelyes tárcsa, lila | 75 mm x 25 mm | 10 | |
| 05809 | XTZS tengelyes tárcsa, lila | 100 mm x 13 mm | 10 | |
| 05812 | XTZS tengelyes tárcsa, lila | 100 mm x 25 mm | 10 | |
| 05810 | XTZS tengelyes tárcsa, lila | 150 mm x 13 mm | 6 | |
| 05813 | XTZS tengelyes tárcsa, lila | 150 mm x 25 mm | 6 | |

3M™ XTZR Roloc+ tisztítótárcsa

A durva tisztítótárcsa Roloc+ típusa. Merev kivitel.



| Termékszám | Megnevezés | Méret | Darab/doboz | Doboz/karton |
|------------|----------------------------------|----------------|-------------|--------------|
| 05814 | XTZR Roloc+ tisztítótárcsa, lila | 100 mm x 13 mm | 10 | |
| 05815 | XTZR Roloc+ tisztítótárcsa, lila | 125 mm x 13 mm | 8 | |

3M™ CXDR Roloc+ tisztítótárcsa



| Termékszám | Megnevezés | Méret | Darab/doboz | Doboz/karton |
|------------|----------------------------------|-------|-------------|--------------|
| 07476 | CXDR Roloc+ tisztítótárcsa, lila | 75 mm | 10 | |

2.3 Tisztítótárcsák GP - Kék

A GP típus flexibilisebb az XT típusnál.

3M™ Scotch-Brite™ CGDC furatos tisztítótárcsa

A furatos verzió gazdaságos, mivel a tárcsa elkopása után a külön tengely tovább használható.



| Termékszám | Megnevezés | Méret | Darab/doboz | Doboz/karton |
|------------|--------------------------------|----------------|-------------|--------------|
| 61121 | CGDC tisztítótárcsa, kék | 100 mm x 13 mm | 30 | |
| 61122 | CGDC tisztítótárcsa, kék | 150 mm x 13 mm | 20 | |
| 61163 | CGDC tisztítótárcsa, kék | 200 mm x 13 mm | 10 | |
| 07947 | MNAC felfogó 6,3 mm tengellyel | 150 mm | 20 | |
| 07948 | MNAC felfogó 8,0 mm tengellyel | 200 mm | 5 | |

3M™ Scotch-Brite™ CGDB fiber hordozós tárcsa

Alkalmos sarokcsiszoló gépen történő felfogásra, kizárólag fiber felfogó használatával.



| Termékszám | Megnevezés | Méret | Darab/doboz | Doboz/karton |
|------------|---------------------------------|----------------|-------------|--------------|
| 57020 | CGDB fiber hordozós tárcsa, kék | 115 mm x 22 mm | 10 | |
| 57021 | CGDB fiber hordozós tárcsa, kék | 178 mm x 22 mm | 10 | |

3M™ Scotch-Brite™ CGZS tengelyes tárcsa

Készre szerelt tengelyes kivitel.



| Termékszám | Megnevezés | Méret | Darab/doboz | Doboz/karton |
|------------|----------------------------|-----------------------|-------------|--------------|
| 61164 | CGZS tengelyes tárcsa, kék | 75 mm x 13 mm x 6 mm | 10 | |
| 61167 | CGZS tengelyes tárcsa, kék | 75 mm x 25 mm x 6 mm | 10 | |
| 57016 | CGZS tengelyes tárcsa, kék | 100 mm x 13 mm x 6 mm | 10 | |
| 61168 | CGZS tengelyes tárcsa, kék | 100 mm x 25 mm x 6 mm | 10 | |
| 57017 | CGZS tengelyes tárcsa, kék | 150 mm x 13 mm x 8 mm | 6 | |
| 61169 | CGZS tengelyes tárcsa, kék | 150 mm x 25 mm x 8 mm | 6 | |

3M™ Roloc+ CGZR tisztítótárcsa

A durva tisztítótárcsa Roloc+ típusa. Félmerev kivitel.



| Termékszám | Megnevezés | Méret | Darab/doboz | Doboz/karton |
|------------|--------------------------|----------------|-------------|--------------|
| 57018 | CGZR tisztítótárcsa, kék | 100 mm x 13 mm | 10 | 11,22 |
| 57019 | CGZR tisztítótárcsa, kék | 150 mm x 13 mm | 6 | 14,54 |

2.4 Felületkezelő tárcsák

3M™ SCDH Scotch-Brite™ tisztítófiniselő és felületkezelő tépőzárás tárcsa

Kiválóan alkalmas csiszolási nyomok eltüntetésére, valamint fémfelületek előkészítésére, festéshez vagy más bevonatokhoz. Használható fémtermékek élleinek lekerekítéséhez.

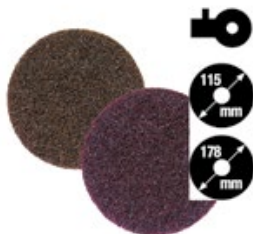

| Termékszám | Megnevezés | Méret | Darab/doboz | Doboz/karton |
|------------|--------------------------|--------|-------------|--------------|
| 65333 | SCDH tárcsa A CRS, barna | 115 mm | 20 | |
| 65335 | SCDH tárcsa A MED, bordó | 115 mm | 20 | |
| 65334 | SCDH tárcsa A CRS, barna | 125 mm | 20 | |
| 65336 | SCDH tárcsa A MED, bordó | 125 mm | 20 | |
| 05212 | SCDH tárcsa A CRS, barna | 178 mm | 20 | |
| 03758 | SCDH tárcsa A MED, bordó | 178 mm | 20 | |

Tépőzárás felfogó SCDH/SEDH tárcsákhoz

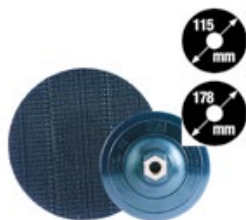

| Termékszám | Megnevezés | Méret | Darab/doboz | Doboz/karton |
|------------|-------------------|--------|-------------|--------------|
| 09562 | Tépőzárás felfogó | 115 mm | 1 | |
| 05681 | Tépőzárás felfogó | 125 mm | 1 | |
| 01917 | Tépőzárás felfogó | 178 mm | 1 | |

3M™ Green Corps rugalmas tisztítókorong

A nagyteljesítményű Cubitron csiszolószemcséknek köszönhetően nagyobb vágóteljesítménnyel rendelkezik, megnövelve a megmunkálási folyamat hatékonyságát. Kivételesen hosszú élettartamú, így a felhasználó számára költséghatékony megoldást jelent. A termék rugalmassága miatt minimális a vibrációs hatás, így könnyebbé válik a munkavégzés. A Green Corps szebb felületet eredményez, a végleges felületi minőség eléréséhez kevesebb lépés is elegendő, növelve a termelékenységet.

Alkalmazás: hegesztési varrat eltávolítás, nehéz sorjázási műveletek, beleértve a lángvágási sorját, öntési hidak eltávolítása, anyag leválasztás, karbantartási műveletek

Minden doboz (20 db korong) 2 db felfogót is tartalmaz.



| Termékszám | Megnevezés | Méret | Darab/doboz | Doboz/karton |
|------------|---|-----------------|-------------|--------------|
| 60630 | Green Corps rugalmas tisztítókorong, P036 | 115 × 3 × 22 mm | 20 | |

3M™ Scotch-Brite™ Roloc™ felületkezelő korong

A széles szemcseméret választék alkalmassá teszi minden felület előkészítési munkára, mindenfajta fémen. Ezek a termékek kiválóan alkalmasak gépi megmunkálási nyomok, ponthegeesztési elszíneződések eltávolítására a munkadarab károsítása nélkül. Használata egyenletes minőséget biztosít.



| Termékszám | Megnevezés | Méret | Darab/doboz | Doboz/karton |
|------------|---|-------|-------------|--------------|
| 7480 | Scotch-Brite Roloc korong A CRS, barna, durva | 50 mm | 25 | 4 |
| 7481 | Scotch-Brite Roloc korong A MED, vörös, közepes | 50 mm | 25 | 4 |
| 7515 | Scotch-Brite Roloc korong A VFN, kék, nagyon finom | 50 mm | 25 | 4 |
| 7516 | Scotch-Brite Roloc korong S SFN, szürke, szuper finom | 50 mm | 25 | 4 |
| 7485 | Scotch-Brite Roloc korong A CRS, barna, durva | 75 mm | 25 | 4 |
| 7486 | Scotch-Brite Roloc korong A MED, vörös, közepes | 75 mm | 25 | 4 |
| 7513 | Scotch-Brite Roloc korong A VFN, kék, nagyon finom | 75 mm | 25 | 4 |
| 7514 | Scotch-Brite Roloc korong S SFN, szürke, szuper finom | 75 mm | 25 | 4 |

3M™ 361F Roloc™ csiszolóvászon korong

Erős, műgyantakötésű alumíniumoxid szemcsés korong, csiszolóshoz és különböző anyagválasztásokhoz. Kiválóan alkalmas hegesztési varratok köszörülésére és simítására.



| Termékszám | Megnevezés | Finomság | Méret | Max. fordulát | Darab/doboz | Doboz/karton |
|------------|--|----------|-------|---------------|-------------|--------------|
| 11000 | 361F Roloc™ csiszolóvászon korong, fekete | P024 | 50 mm | 20 000 | 50 | |
| 22398 | 361F Roloc™ csiszolóvászon korong, barna | P036 | 50 mm | 20 000 | 50 | |
| 22399 | 361F Roloc™ csiszolóvászon korong, zöld | P050 | 50 mm | 20 000 | 50 | |
| 22400 | 361F Roloc™ csiszolóvászon korong, narancs | P060 | 50 mm | 20 000 | 50 | |
| 22401 | 361F Roloc™ csiszolóvászon korong, szürke | P080 | 50 mm | 20 000 | 50 | |

2.5 Fóliaradír

Tömör fóliaradír tengellyel

Erős, merev kivitel. Maradék nélkül eltávolítja a dekorfólia-, díslécragasztó- és címkemaradványokat. Használata fényezett felületeken ajánlott, kis fordulátú gépekkel.



| Termékszám | Megnevezés | Méret | Darab/doboz | Doboz/karton |
|------------|---------------------------------|--------|-------------|--------------|
| 07498 | Tömör fóliaradír tengellyel | 100 mm | 1 | 5 |
| 07499 | Tömör fóliaradír tengely nélkül | 100 mm | 1 | 5 |

3M™ Roloc™+ lamellás fóliaradír



| Termékszám | Megnevezés | Méret | Darab/doboz | Doboz/karton |
|------------|--|--------|-------------|--------------|
| 07501 | Roloc+ Lamellás fóliaradír | 100 mm | 1 | 5 |
| 07502 | Roloc+ Lamellás fóliaradír | 150 mm | 1 | 5 |
| 09884 | Roloc™+ felfogó gyorscsatlakozós rendszerekhez 6,3 mm tengellyel | | 5 | |



III. Csiszológépek

A tökéletességig csiszoljuk a hatékonyságot.

- 4.1 3M™ Levegős csiszológépek
- 4.2 3M™ Elektromos csiszológépek
- 4.3 3M™ Polírgép
- 4.4 3M™ S.M.A.R.T. állvány

4.1 3M™ levegős csiszológépek

3M™ levegős excenter csiszológépek – elszívóra köthető

Beépített csatlakozóval szállítjuk, az elszívórendszerhez való illesztéssel, a tiszta és pormentes csiszolás érdekében. A terméket 3M™ Hookit™ Multilyukas csiszolótalppal szállítjuk. 12 000/perc fordulatszám.



| Termékszám | Megnevezés | Méret | Darab/doboz | Doboz/karton |
|------------|--|--------|-------------|--------------|
| 28505 | Excenteres csiszológép, 12 000 RPM, 2,5 mm Orbit | 75 mm | 1 | 1 |
| 28503 | Excenteres csiszológép, 12 000 RPM, 5 mm Orbit | 75 mm | 1 | 1 |
| 28507 | Excenteres csiszológép, 12 000 RPM, 2,5 mm Orbit | 125 mm | 1 | 1 |
| 28506 | Excenteres csiszológép, 12 000 RPM, 5 mm Orbit | 125 mm | 1 | 1 |
| 28504 | Excenteres csiszológép, 12 000 RPM, 8 mm Orbit | 125 mm | | 1 |
| 28509 | Excenteres csiszológép, 12 000 RPM, 2,5 mm Orbit | 150 mm | 1 | 1 |
| 28508 | Excenteres csiszológép, 12 000 RPM, 5 mm Orbit | 150 mm | 1 | 1 |
| 28502 | Excenteres csiszológép, 12 000 RPM, 8 mm Orbit | 150 mm | 1 | 1 |

3M™ kétkezes levegős excenter csiszológép – elszívóra köthető

Beépített csatlakozóval szállítjuk, az elszívórendszerhez való illesztéssel, a tiszta és pormentes csiszolás érdekében. Kétkezes kialakítása stabil fogást és precíz csiszolást eredményez. 12 000/perc fordulatszám. Súly: 1,32 kg.



| Termékszám | Megnevezés | Méret | Darab/doboz | Doboz/karton |
|------------|-------------------------------------|--------|-------------|--------------|
| 28337 | Excenteres csiszológép, 10 mm Orbit | 150 mm | 1 | 1 |

3M™ levegős excenter csiszológépek – elszívás nélküli

Kicsi, könnyen kezelhető csiszológép. Sebessége 12 000 fordulat/perc. Ideális kisebb sérülések kijavításához.



| Termékszám | Megnevezés | Méret | Darab/doboz | Doboz/karton |
|------------|--------------------------------------|--------|-------------|--------------|
| 28496 | Excenteres csiszológép, 2,5 mm Orbit | 75 mm | 1 | 1 |
| 28494 | Excenteres csiszológép, 5 mm Orbit | 75 mm | 1 | 1 |
| 28498 | Excenteres csiszológép, 2,5 mm Orbit | 125 mm | 1 | 1 |
| 28497 | Excenteres csiszológép, 5 mm Orbit | 125 mm | 1 | 1 |
| 28495 | Excenteres csiszológép, 8 mm Orbit | 125 mm | 1 | 1 |
| 28501 | Excenteres csiszológép, 2,5 mm Orbit | 150 mm | 1 | 1 |
| 28500 | Excenteres csiszológép, 5 mm Orbit | 150 mm | 1 | 1 |
| 28499 | Excenteres csiszológép, 8 mm Orbit | 150 mm | 1 | 1 |

3M™ mini levegős csiszológép bélyeghez

Alkalmos a legapróbb festékhibák kijavítására is. Szűk helyeken is könnyedén alkalmazható. Használja 3M™ Trizact™ Finesse-it™ festékjavító készlettel.



| Termékszám | Megnevezés | Méret | Darab/doboz | Doboz/karton |
|------------|--------------------------|-------|-------------|--------------|
| 20244 | Mini levegős csiszológép | 80 mm | 1 | 1 |

3M™ talpas gép – elszívóra köthető

Ideális lapos felületek és szűk sarkok megmunkálására, tömítők csiszolására.



| Termékszám | Megnevezés | Méret | Darab/doboz | Doboz/karton |
|------------|------------|----------------|-------------|--------------|
| 20331 | Talpas gép | 75 mm x 100 mm | 1 | 1 |

3M™ Levegős excenter gyalugépek

Ideális választás sík felület finiseléshez, nehezen elérhető sarkok csiszolásához. A gép erős motorja kimagasló teljesítményt nyújt alacsony vibráció mellett.



| Termékszám | Megnevezés | Rezgőkör | Méret (mm) átmérő | Fordulatszám | Motor LE | Darab/doboz | Doboz/karton |
|------------|---|----------|-------------------|--------------|----------|-------------|--------------|
| 28527 | Levegős excenter gyalugépek - elszívás nélkül | 3 | 70 x 198mm | 10 000 | 0,28 | 1 | 1 |
| 28528 | Levegős excenter gyalugépek - elszívóra köthető | 3 | 70 x 198mm | 10 000 | 0,28 | 1 | 1 |
| 28529 | Levegős excenter gyalugépek - öngerjesztett vákuummal | 3 | 70 x 198mm | 10 000 | 0,28 | 1 | 1 |
| 28784 | 3M™ Hookit™ felfogó gyalugéphez | | 70x198 mm | | | 5 | 1 |

3M™ Roloc gép (pisztolymarkolatú)

A pisztolymarkolatú kivitel kényelmes és gyors munkát eredményez. Egyedi csavarrögzítő rendszere van, amivel könnyen változtatható az éppen használni kívánt csiszolóanyag.



| Termékszám | Megnevezés | Méret | Darab/doboz | Doboz/karton |
|------------|------------|-------|-------------|--------------|
| 64875 | Roloc gép | 50 mm | 1 | 1 |
| 64874 | Roloc gép | 75 mm | 1 | 1 |

3M™ Mini szalagos csiszológép

Szalagméret: 13 - 19 mm szélesség x 457 -610 mm hosszúság. Könnyen cserélhető a 28368 Standard acél karral, karral felszerelve szállítjuk.



| Termékszám | Megnevezés | Szalag sebesség (SMM) | Tömeg (Kg) | Méret (mm) | Fordulatszám | Motor LE |
|------------|---------------------------|-----------------------|------------|----------------|--------------|----------|
| 28366 | Mini szalagos csiszológép | 1 521 | 1,3 | 370x151,2x74,5 | 22 000 | 0,6 |

3M™ Levegős gép vágókoronghoz



| Termékszám | Megnevezés | Méret | Darab/doboz | Doboz/karton |
|------------|--|--------|-------------|--------------|
| 20233 | Levegős gép vágókoronghoz, átmérő 75 mm, fordulatszám 25000 Motor (LE) 1 (744) | 75 mm | 1 | 1 |
| 20243 | Levegős gép vágókoronghoz átmérő 115 mm, fordulatszám 12000 Motor (LE) 1 (744) | 115 mm | 1 | 1 |

4.2 3M™ elektromos csiszológépek

3M™ elektromos excenter csiszológépkitek

Rugalmas, könnyű, de erős dizájn. A gép nagy teljesítményű motorral, ergonomikus gépfejjel rendelkezik. A csuklótámasz segít a fáradtságmentes munkában. Állítható sebesség: 7 000, 9 000 vagy 10 000 fordulat/perc.



| Termékszám | Megnevezés | Méret | Darab/doboz | Doboz/karton |
|------------|---|--------|-------------|--------------|
| 28519 | Készlet tartalma: szerszámtáska, csiszológép, tápegység, beleértve a tápkábelt (1,8 m) a csatlakozó kábelt (3,6 m), Hookit multilyukas csiszolótalp, 2,5 mm Orbit | 125 mm | 1 | 1 |
| 28520 | Készlet tartalma: szerszámtáska, csiszológép, tápegység, beleértve a tápkábelt (1,8 m) a csatlakozó kábelt (3,6 m), Hookit multilyukas csiszolótalp, 5 mm Orbit | 125 mm | 1 | 1 |
| 28521 | Készlet tartalma: szerszámtáska, csiszológép, tápegység, beleértve a tápkábelt (1,8 m) a csatlakozó kábelt (3,6 m), Hookit multilyukas csiszolótalp, 2,5 mm Orbit | 150 mm | 1 | 1 |
| 28522 | Készlet tartalma: szerszámtáska, csiszológép, tápegység, beleértve a tápkábelt (1,8 m) a csatlakozó kábelt (3,6 m), Hookit multilyukas csiszolótalp, 5 mm Orbit | 150 mm | 1 | 1 |

3M™ elektromos egykezes excenteres csiszológép

Rugalmas, könnyű, de erős dizájn, nagy teljesítményű motorral, ergonomikus gépfejjel. Fordulatszabályozás 7 000, 9 000 és 10 000 fordulat/perc között lehetséges. Súlya: 0,98 kg.



| Termékszám | Megnevezés | Méret | Darab/doboz | Doboz/karton |
|------------|--------------------------------------|--------|-------------|--------------|
| 28432 | Excenteres csiszológép, 2,5 mm Orbit | 150 mm | 1 | 1 |
| 28433 | Excenteres csiszológép, 5 mm Orbit | 150 mm | 1 | 1 |

3M™ tápegység és kiegészítők



| Termékszám | Megnevezés | Méret | Darab/doboz | Doboz/karton |
|------------|---|-------|-------------|--------------|
| 28436 | Tápegység tápkábellel, 240V | 3,6 m | 1 | 1 |
| 28478 | Tápkábel 240V | 1,8 m | 1 | 1 |
| 28434 | Csatlakozó kábel tápegységgel és géppel 28434, 240V | 3,6 m | 1 | 1 |
| 28435 | Csatlakozó kábel tápegységgel és géppel 28435, 240V | 7,3 m | 1 | 1 |

3M™ elektromos excenter csiszológép

Rezgésálló, ergonomikus gépdizájn, fordulatszám-szabályozással. Erőteljes 450 W-os motorral rendelkezik, súlya: 2,1 kg. Csiszolótalppal, piros gyűrűvel, Hookit™ multilyukas csiszolókoronggal és filterzsákkal szállítjuk.



| Termékszám | Megnevezés | Méret | Darab/doboz | Doboz/karton |
|------------|------------------------------------|--------|-------------|--------------|
| 64384 | Elektromos csiszológép, 3 mm Orbit | 150 mm | 1 | 1 |
| 64380 | Elektromos csiszológép, 5 mm Orbit | 150 mm | 1 | 1 |

3M™ SGV filterzsák

Porzsák csiszológépekhez, arra az esetre, ha szűkebb helyen dolgozunk vagy a kábel nem ér el a porelszívóig. Szabadalmaztatott szűrő technológiával, 100%-os szívó teljesítménnyel és 90%-os töltési aránnyal rendelkezik.



| Termékszám | Megnevezés | Méret | Darab/doboz | Doboz/karton |
|------------|-------------------|-----------------|-------------|--------------|
| 20452 | Filterzsák | 300 mm x 135 mm | 10 | 50 |
| 20453 | Filterzsákadapter | 25,4 mm | 1 | 10 |

3M™ elektromos sarokcsiszoló

Rezgésálló, ergonomikus kivitel a fáradságmentes munkához. Használatához 3M fíbertárcsákat, 3M durva tisztítótárcsákat és 3M SC-DH korongot ajánlunk.



| Termékszám | Megnevezés | Méret | Darab/doboz | Doboz/karton |
|------------|---|-----------------|-------------|--------------|
| 64869 | 1010 Watt, M14 felfogatás, 12 000 RPM | 115 mm / 125 mm | 1 | 1 |
| 64864 | 1250 Watt, M14 felfogatás, állítható fordulatszám | 115 mm / 125 mm | 1 | 1 |
| 64388 | 1500 Watt, M14 felfogatás, 6 000–10 000 RPM | 115 mm / 125 mm | 1 | 1 |

4.3 3M™ polírgép

3M™ elektromos polírgép

Rezgésálló kivitel, puha fogású markolat a fáradtság nélküli, kényelmes munkavégzéshez. Állítható sebességfokozattal gyorsan és precízen tudunk dolgozni. 1100 Wattos motorral rendelkezik, dupla fogaskerékkel. Súlya: 1,9 kg.



| Termékszám | Megnevezés | Méret | Darab/doboz | Doboz/karton |
|------------|--|--------|-------------|--------------|
| 64392 | 1100 Watt, M14 felfogatással, 700–1850 RPM | 200 mm | 1 | 1 |

3M™ levegős excenteres polírgép



| Termékszám | Megnevezés | Méret | Darab/doboz | Doboz/karton |
|------------|----------------------------------|-------|-------------|--------------|
| 28363 | Excenteres polírgép, 15 mm Orbit | 75 mm | 1 | 1 |
| 07652 | 3M™ Perfect-it™ III felfogó | 75 mm | 5 | 1 |

4.4 3M™ S.M.A.R.T. állvány

3M™ S.M.A.R.T. lakkozóállvány

90 fokban dönthető, 5 pozícióban rögzíthető állvány, 2 rögzítőkarral. Fontos kellék lökhárító előkészítésénél és festésénél.



| Termékszám | Megnevezés | Méret | Darab/doboz | Doboz/karton |
|------------|------------------------|-------|-------------|--------------|
| 02504 | Lökhárítótartó állvány | | 1 | 1 |



IV. Munkavédelmi termékek

1. Légzésvédelem

A biztonságos munkavégzés a tiszta levegővel kezdődik.

- 1.1 Félálarcok
- 1.2 Teljesálarcok
- 1.3 Szűrők kiválasztása
- 1.4 Részecskeszűrő félálarcok
- 1.5 Speciális légzésvédők

1.1 Félálarcok

3M™ 4000-es sorozatú, karbantartást nem igénylő, többször használható légzésvédők

A 3M™ 4000-es sorozatú légzésvédői használatra kész, karbantartást nem igénylő maszkok beépített szűrőkkel, melyek tervezésüknél fogva hatékony és kényelmes védelmet nyújtanak számos gáz, gőz és részecske kombinációja ellen az ipar több ágazatában. Az egyedi szűrőtechnológia igen vékony profil kialakítást tesz lehetővé, mely nem zavarja a látóteret, így komfortosabb a munkavégzés.



Terméktulajdonságok és termékelőnyök:

- Arcrész:**
- Az alacsony profilú kivitel szélesebb látóteret biztosít
 - Könnyű, jól kiegyensúlyozott szerkezet
 - Lágy, nem allergizáló alapanyag, texturált arcszigeteléssel
- Beépített szűrők:**
- Négyféle típusa számos iparágban előforduló veszély ellen nyújt védelmet
 - Egy darabból álló, karbantartást nem igénylő konstrukció
- Kilégzőszelep:**
- A közepén elhelyezett kilégzőszelep hatékonyan távolítja el a maszk belsejében felgyülemelő hőt és nedvességet
- Állítható fej- és nyakpánt:**
- Stabil, biztos illeszkedést tesz lehetővé
 - Könnyű és egyszerű a nyakpánt összekapcsolása
 - Költséghatékony
 - A maszk addig használható, amíg meg nem rongálódik, a részecskeszűrők el nem tömődnek, a gázsűrők pedig el nem telítődnek
- Tárolás:**
- Újrazárható csomagolása védi és kényelmessé teszi a maszk tárolását
- Kiegészítők**
- A 3M™ 400 előszűrő meghosszabbítja a részecskeszűrő élettartamát
- Kompatibilis:**
- 3M védőszemüvegekkel
 - 3M hallásvédőkkel



3M™ 4251 Karbantartást nem igénylő légzésvédő
EN405:2001+A1:2009

| 3M termékkód | Termékleírás |
|--------------|--|
| 4251 | FFA1P2 R D kombinált szűrő fél álarc |
| 4255 | FFA2P3 R D kombinált szűrő fél álarc |
| 4277 | FFABE1P3 R D kombinált szűrő fél álarc |
| 4279 | FFABEK3 R D kombinált szűrő fél álarc |
| 400 | Előszűrő |

3M™ 4000-es sorozatú karbantartást nem igénylő légzésvédők kínálata:

3M™ 4251

szerves gőz* + részecskeszűrő félálarc FFA1P2 R D

3M™ 4279

szerves gőz* / szerves gőz + savas gázok / ammónia / részecskeszűrő félálarc FFABE1P3 R D

3M™ 4255

szerves gőz* + részecskeszűrő félálarc FFA2P3 R D

3M™ 4277

szerves gőz* / szerves gőz + savas gázok / részecskeszűrő félálarc FFABE1P3 R D



3M kiegészítők a 4000-es sorozathoz:
3M™ 400 előszűrő

* Szerves gőzök 65 °C feletti forrásponttal.

3M™ 7500-as sorozatú többször használható félálarcok

A 3M™ 7500 sorozatú többször használható félálarcok a kényelem új mércéjét állították fel. A csökkentett légzési ellenállás segít minimálisan redukálni a hő felgyülemelését a maszk alatt, így kényelmesebb viseletet biztosít. A három méretben elérhető maszkok mindegyike a 3M™ bajonettzárás szűrőcsatlakoztató rendszerével rendelkezik, melyhez széles választék áll rendelkezésre a kis súlyú ikerszűrőkből a gázok, gőzök és részecskék elleni védelem érdekében, az Ön igényeinek megfelelően. A termék a 3M™ nyomólevegős légzésvédővel is használható.



Terméktulajdonságok és termékelőnyök:

- Fejpánt:**
- Kiegyensúlyozott, biztos illeszkedés
 - Csökkentett nyomás és feszítési pontok
- Arcrész:**
- A speciális fejpántszerelvény lehetővé teszi a viselő számára, hogy a rövid szünetekben ne kelljen teljesen levenni a légzésvédőt
 - Kompatibilis a 3M hallásvédővel és védőszemüvegekkel
 - Puha szilikon arcrcsész a kényelem és tartósság érdekében
 - Vékony kialakítás az orrnyeregénél a megnövelt komfortért
 - Könnyen karbantartható
 - Kis súly, 136 gramm



3M™ 7503 félálarc
EN140:1998

- 3M™ Cool Flow™ kilégzőszelep:**
- Alacsonyabb kilégzési ellenállás
 - Könnyebb lélegzés
 - Kisebb hő- és izzadságfelhalmozódás
 - Csökkentett szelepvibráció
 - A kilégzett levegő lefelé áramlik
 - Tiszta marad

- Vékony profilú kialakítás:**
- Minimálisan befolyásolja a látóteret
 - Nincs hely a szennyeződés lerakódásának
 - Csökkenti a szemüveg párasodását
 - Modern formatervezés

- Szűrőcsatlakozás:**
- Ikerszűrős szerkezete alacsony légzési ellenállást biztosít
 - Jobb súlyeloszlás és kiegyensúlyozottabb illeszkedés
 - Kiterjedtebb perifériás látótér
 - Biztonságos illeszkedés
 - A csatlakozó optikailag is jelölve van
 - Rugalmas rendszer gáz-, gőz- és részecskeszűrőkhöz
 - Opcionális nyomólevegős csatlakozás

- További előnyök:**
- Cserealkatrészek teljes választéka
 - Három, színekkel megkülönböztetett méretben

kapható

- Kompatibilis:**
- 3M védőszemüvegekkel
 - 3M hallásvédőkkel

| 3M termékkód | Termékleírás |
|--------------|---|
| 7501 | Szilikon félálarc, kicsi (szürkékék) |
| 7502 | Szilikon félálarc, közepes (világoskék) |
| 7503 | Szilikon félálarc, nagy (sötétkék) |

| 3M termékkód | Termékleírás |
|--------------|---------------|
| 7581 | Fejhám |
| 7582 | Belégzőszelep |
| 7583 | Kilégzőszelep |
| 7586 | Szűrőtartó |

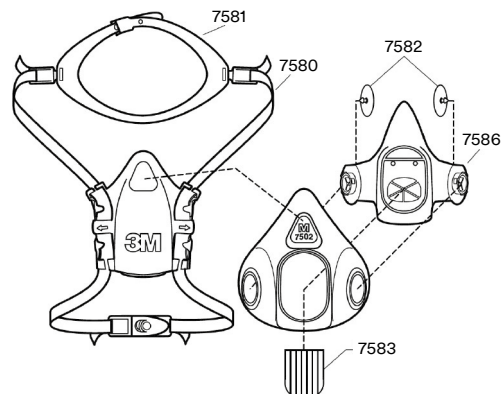

3M™ 6000-es sorozatú többször használható félálarcok

A 3M™ 6000-es sorozatú félálarcok gazdaságosak, minimális karbantartást igényelnek, könnyen kezelhetők és kis súlyúak. A három méretben rendelhető maszkok mindegyike a 3M™ bajonettzáras szűrőcsatlakoztató rendszerrel rendelkezik, amikhez széles választék áll rendelkezésre a kis súlyú ikerszűrőkből, melyek gázok, gőzök és részecskék ellen nyújtanak védelmet az Ön igényeinek függvényében. A termék a 3M nyomólevegős légzésvédőkkel is használható a megnövelt kényelem és rugalmasság érdekében.

Terméktulajdonságok és termékelőnyök:

Fejpántszerelvény:

- Az alacsony profilú kivitel szélesebb látóteret biztosít
- Kompatibilis a 3M fej- és szemvédőkkel
- Lengő felfüggesztés teszi kényelmessé az illeszkedést
- Könnyen összekapcsolható nyakpánt

Könnyű, elastomer arcrész:

- 3-féle méret, melyek színkódoltak a könnyebb azonosíthatóság érdekében
- A könnyű elastomer anyag még hosszan tartó viselés esetén is kényelmes
- Könnyű, mindössze 82 gramm
- Minimális karbantartási költség

Vékony profilú kialakítás:

- Minimálisan befolyásolja a látóteret
- Könnyű kezelni

Szűrőcsatlakozás:

- Ikerszűrős szerkezete alacsony légzési ellenállást biztosít
- Jobb súlyeloszlás és kiegyensúlyozottabb illeszkedés
- Kiterjedt perifériás látótér
- Biztonságos illeszkedés
- A csatlakozó optikailag is jelölve van
- Rugalmas rendszer gáz-, gőz- és részecskeszűrőkhöz
- Opcionális nyomólevegős csatlakozás

További előnyök:

- Fejpántszerelvény
- Három, színekkel megkülönböztetett méretben kapható

Kompatibilis:

- 3M védőszemüvegekkel
- 3M hallásvédőkkel



3M™ 6200 félálarc (közepes)
EN140:1998

| 3M termékkód | Termékleírás |
|--------------|----------------------------------|
| 6100 | Félálarc, kicsi (világos szürke) |
| 6200 | Félálarc, közepes (szürke) |
| 6300 | Félálarc, nagy (sötétszürke) |

1.2 Teljesálarcok

3M™ 6000-es többször használható teljes álarcok

A 3M™ 6000-es sorozatú teljes álarcokat egyszerű kezelni és kényelmes viselni. Az új kilégzőszelep tartósságot biztosít és könnyen tisztítható. A három méretben elérhető maszkok mindegyike a 3M™ bajonettzáras szűrőcsatlakoztató rendszerét használja, amikhez széles választék áll rendelkezésre a kis súlyú ikerszűrőkből, melyek gázok, gőzök és részecskék ellen nyújtanak védelmet az Ön igényeinek függvényében.

Terméktulajdonságok és termékelőnyök:

- Teljes arcrész:**
- Puha, hipoallergén, elasztomer arcrész
 - Könnyű súlya (400 g) nagyfokú viselési kényelmet biztosít
- Látómező:**
- Széles látótér
 - Polikarbonát, karc- és becsapódásálló lencse az EN166:2001 B szabványnak megfelelően
- Négypántos felfüggesztés:**
- Könnyű fel- és levenni
 - Kiegyensúlyozott
- 3M™ Cool Flow™ kilégzőszelep:**
- Kisebb kilégzési ellenállás
 - Könnyebb lélegzés
 - Kisebb izzadság- és hőfelgyülemelés
 - Csökkentett szelepvibráció
 - A kilégzett levegő lefelé áramlik
 - Nincs hely a szennyeződés lerakódásának
 - Modern formatervezés
- Szűrőcsatlakozás:**
- Ikerszűrős szerkezete alacsony légzési ellenállást biztosít
 - Jobb súlyeloszlás és kiegyensúlyozottabb illeszkedés
 - Széles perifériás látótér
 - Biztonságos illeszkedés
 - A csatolópont optikailag is jelölve van
 - Rugalmas rendszer gáz-, gőz- és részecskeszűrőkhöz
 - Opcionális nyomólevegős csatlakozás
- Plussz:**
- 3 méretben elérhető:
6700 – kicsi
6800 – közepes
6900 – nagy
- Kompatibilis:**
- 3M hallásvédőkkel



3M™ 6800 teljesálarc (M)
EN 136:1998 (1. osztály)

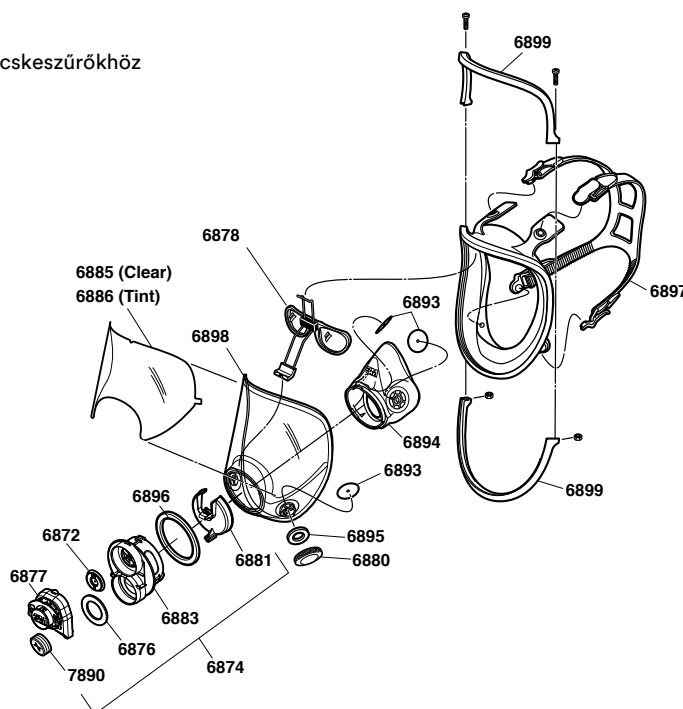

| 3M termékkód | Termékleírás |
|--------------|-----------------------|
| 6700 | Teljes álarc, kicsi |
| 6800 | Teljes álarc, közepes |
| 6900 | Teljes álarc, nagy |

| 3M termékkód | Termékleírás |
|--------------|--|
| 7583 | Kilégzőszelep |
| 6893 | Belégzőszelep |
| 6895 | Belégzőtömítés |
| 6897 | Fejhám összeszerelőkészlet, fejhám és csatok |
| 6898 | Csere látómező |
| 6878 | Szemüveg-készlet |
| 6885 | Látómező védő |
| 7883 | Nyakpánt szerelvény |
| 6864 | Középső adapter |

1.3 A megfelelő szűrő kiválasztása

A 3M™ 6000-es sorozatú félálarcok gazdaságosak, minimális karbantartást igényelnek, könnyen kezelhetők és kis súlyúak. A három méretben rendelhető maszkok mindegyike a 3M™ bajonettzáras szűrőcsatlakoztató rendszerrel rendelkezik, amikhez széles választék áll rendelkezésre a kis súlyú ikerszűrőkből, melyek gázok, gőzök és részecskék ellen nyújtanak védelmet az Ön igényeinek függvényében. A termék a 3M nyomólevegős légzésvédőkkel is használható a megnövelt kényelem és rugalmasság érdekében.



3M™ 6000 sorozatú gáz- és gőzszűrők

| Szűrő | Védelmi szint | Veszélyek |
|-------|-----------------|---|
| 6051 | A1 | Szerves gázok és gőzök 65 °C feletti forrásponttal |
| 6054 | K1 | Ammónia és származékai |
| 6055 | A2 | Szerves gázok 65 °C feletti forrásponttal |
| 6057 | ABE1 | Szerves gázok 65 °C feletti forrásponttal, szerves gőzök és savas gázok |
| 6059 | ABEK1 | Szerves gázok 65 °C feletti forrásponttal, szerves gőzök és savas gázok. Ammónia és származékai |
| 6075 | A1+ formaldehid | Szerves gázok 65 °C feletti forrásponttal és formaldehid |

Gázok/gőzök és részecskék elleni szűrők

| Szűrő | Védelmi szint | Veszélyek |
|-------|---------------|---|
| 6096 | A1 HgP3R | Szerves gőzök, higanygőzök és -részecskék |
| 6098* | AXP3R | Szerves gőzök egyszerű vegyületei (65 °C alatti forrásponttal) és részecskék |
| 6099* | A2B2E2K2P3 R | Szerves gőzök, szerves gőzök, savas gázok, ammónia, származékai és részecskék |

* Csak teljes álarcokhoz.

A 6000-es sorozatú szűrők összhangban állnak az EN 14387 és EN 143 európai szabványokkal. Az 5000-es és a 6000-es sorozatú szűrők kombinációjához az 501 típusú szűrőtartó használható. A 6000-es sorozatú szűrők nélkül pedig a 603-as elem és az 501 típusú szűrőtartó alkalmazhatók.

3M™ 2000-es sorozatú részecskeszűrők

| Szűrő | Védelmi szint | Veszélyek |
|-------|---------------|--|
| 2125 | P2R | Szilárd és folyékony részecskék |
| 2128 | P2R | Szilárd és folyékony részecskék Ózon az EH 10-szereséig, savas gázok EH alatt |
| 2135 | P3R | Szilárd és folyékony részecskék |
| 2138 | P3R | Szilárd és folyékony részecskék Ózon az EH 10-szereséig, savas gázok EH alatt |
| 502 | | Szűrőtartó kombinált védelem esetén |

EH = expozíciós határérték

3M™ 6035/6038 típusú részecskeszűrők

| Szűrő | Védelmi szint | Veszélyek |
|-------|---------------|---|
| 6035 | P3R | Szilárd és folyékony részecskék – műanyag tokban az erős igénybevételhez |
| 6038 | P3R | Szilárd és folyékony részecskék. Hidrogén-fluoridgáz ellen 30 ppm-ig, valamint kellemetlen szagok, szerves gázok és gőzök ellen az EH alatt. Műanyag tokban az erős igénybevételhez |

3M™ 5000-es sorozatú részecskeszűrők

| Szűrő | Védelmi szint | Veszélyek |
|--------------------------|---------------|---------------------------------|
| Gázszűrőkkel kombinálva: | | |
| 5911 | P1R | Szilárd és folyékony részecskék |
| 5925 | P2R | Szilárd és folyékony részecskék |
| 5935 | P3R | Szilárd és folyékony részecskék |
| 501 | | Szűrőtartó |

1.4 Részecskeszűrő félálarcok

„Komfort” termékcsalád: 3M™ Aura™ 9300+ sorozatú félálarcok

A legújabb fejlesztésű 3M™ Aura™ 9300+ sorozatú részecskeszűrő félálarcok a 3M folytonos, a viselési kényelem érdekében folytatott fejlesztéseinek eredménye. Az új légzésvédők rendelkeznek mindazokkal az előnyös tulajdonságokkal, melyek népszerűvé tették a 9300-as sorozatú légzésvédők legutóbbi változatát, ugyanakkor számos technológiai újítást is tartalmaznak. A 3M új, alacsony légzési ellenállású szűrőanyagának segítségével kisebb erőfeszítésre van szükség a légzésvédőben való lélegzéshez a műszak teljes ideje alatt. A 3M™ Aura™ másik újdonsága a felső panelen lévő fedőréteg, melynek hatására csökken a kilélegzett meleg, páras levegő okozta párasodás a szemüveg felületén. A formázható orrlemez növeli a védőszemüvegekkel való kompatibilitást, az innovatív „fül”-kialakítás pedig megkönnyíti a maszk felvételét és beigazítását.

Terméktulajdonságok és termékelőnyök:

Összehajtható –

3 paneles kialakítás:

- Az ötletes, 3 paneles szerkezet többféle arctípushoz és -mérethez illeszkedik
- Alkalmazkodik az arc mozgásához
- Tartós héjszerkezet: ideális megoldás forró, páras munkakörnyezetben

Formázható orrlemez:

- Hajlított, vékony profilú kialakítás
- Jól illeszkedik az orr és a szem körvonalához
- Kiterjedt látóteret biztosít és növeli a védőszemüvegekkel való kompatibilitást

Nagy teljesítményű, alacsony légzési ellenállású szűrőtechnológia:

- A 3M elektret részecskeszűrő anyag előnyeit kombinálja a továbbfejlesztett, alacsony légzési ellenállású szűrőtechnológiával
- Megnövelt légzési kényelem

Domborított felső fedőréteg:

- Csökkenti a szemüveg párasodását

3M™ Cool Flow™ kilégzőszelep:

- Hatékonyan csökkenti a melegedést a maszk alatt, így kényelmesebb teszi a viselését
- Elvezeti a kilélegzett levegőt és csökkenti a szemüveg párasodását

Innovatív „fül”-kialakítás:

- Megkönnyíti a maszk felvételét és beigazítását, így kényelmes illeszkedés érhető el

Viselési kényelem

az arcon és a fejen:

- A habbetéttel ellátott orrlemez anyaga és a puha belső hálószerkezet is kényelmesen simul a bőrhöz és hozzájárul a viselési kényelemhez

Egyenkénti csomagolás:

- Higiénikus, megóvjaa a maszkot a használat előtti szennyeződéstől
- Praktikusán tárolható és szétosztható a munkaterületen

Kompatibilis:

- 3M védőszemüvegekkel
- 3M hallásvédőkkel



3M™ Aura™ 9322+ részecskeszűrő félálarc
Minősítés: EN 149:2001+
A1:2009 FFP2 NR D
Védelem: porszemcsék/ködök ellen
Védelmi szint: 12 x EH
(EH = expozíciós határérték)

Összehajtható 3 paneles kialakítás

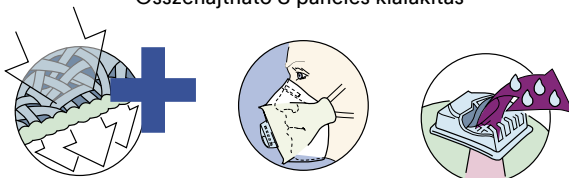

3M™ alacsony légzési ellenállású szűrőtechnológia

3M™ Cool Flow™ kilégzőszelep

| 3M termék kód | Termékleírás |
|---------------|--|
| 9310+ FFP1 | Szelep nélküli részecskeszűrő félálarc |
| 9312+ FFP1 | Szelepes részecskeszűrő félálarc |
| 9320+ FFP2 | Szelep nélküli részecskeszűrő félálarc |
| 9322+ FFP2 | Szelepes részecskeszűrő félálarc |
| 9330+ FFP3 | Szelep nélküli részecskeszűrő félálarc |
| 9332+ FFP3 | Szelepes részecskeszűrő félálarc |

1.5 Speciális légzésvédők

Speciális légzésvédők

A 3M™ 9000-es sorozatú részecskeszűrő félálarcok speciális munkakörülmények között is alkalmazhatóak. Ezek a részecskeszűrők aktív szén réteggel vannak ellátva, ezáltal nemcsak a finom részecskék elleni védelemben hatásosak, hanem egyéb, EH alatti koncentrációjú gőzökkel, gázokkal szemben is. Számos alkalmazási területen használhatók: hegesztés, hulladékkezelés stb. Ezek a speciális légzésvédők könnyűek, kiváló védelmet nyújtanak, kényelmesek és higiénikus légzésvédelmet biztosítanak porszemcsék és ködök ellen. Továbbá védelmet nyújtanak az expozíciós határérték alatti szerves gőzök vagy maszkfűtéstől függően olyan savas gázok ellen, mint a kén-dioxid és hidrogénfluorid. Konvex alakzatuknak, állítható puha orrlemezüknek és ikerpántos felépítésüknek köszönhetően kiválóan illeszkednek a különböző arctípusokhoz. A 3M™ 9926 és a 9914 típusú légzésvédőkön található szabadalmaztatott 3M™ Cool Flow™ kilégzőszelep, továbbá a maszk szerkezete tartós és kényelmes védelmet nyújt meleg és párás munkaterületeken is.

Terméktulajdonságok és termékelőnyök:

- Robusztus héjszerkezet:
- A legtöbb arctípushoz jól illeszkedik
 - A használat alatt jól megtartja formáját
- 3M™ nagy teljesítményű szűrőanyag:
- Hatásos szűrőteljesítményt biztosít, alacsony légzési ellenállás mellett
 - Állandó, kiváló szűrési teljesítményt nyújt
- 3M™ Cool Flow™ kilégzőszelep:
- Hatékonyan csökkenti a melegeledést a maszk alatt, így kényelmesebbé teszi a maszk viselését
 - Elvezeti a kilélegzett levegőt és csökkenti a szemüveg páráadását
- Aktív szén réteg:
- Védelmet nyújt ózon gáz, továbbá EH alatti koncentrációjú gőzökkel, gázokkal szemben
- Színkódolt fejpánt:
- Segíti a részecskeszűrő védelmi szintjének megállapítását (FFP1 = sárga)
- Kompatibilitás:
- 3M védőszemüvegekkel
 - 3M hallásvédőkkel



3M™ 9914 típusú részecskeszűrő félálarc
 Minősítés: EN 149:2001+A1:2009 FFP1 NR D
 Védelem: Porszemcsék / ködök / határérték alatti szerves gőzök ellen. Védelmi szint (részecskék): 4 x EH és határérték alatti savas gőzök ellen (EH = expozíciós határérték)
 Praktikus, 5 darabos csomagban is kapható.

FFP1

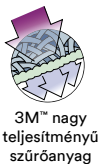

FFP1

3M™ 9913 speciális részecskeszűrő félálarc
 Minősítés: EN 149:2001+A1:2009 FFP1 NR D
 Védelem: Porszemcsék / ködök / határérték alatti szerves gőzök ellen. Védelmi szint (részecskék): 4 x EH és határérték alatti szerves gőzök ellen (EH = expozíciós határérték)



FFP1

3M™ 9915 speciális részecskeszűrő félálarc
 Minősítés: EN 149:2001+A1:2009 FFP1 NR D
 Védelem: Porszemcsék / ködök / határérték alatti savas gázok ellen. Védelmi szint (részecskék): 4 x EH és határérték alatti savas gázok ellen (EH = expozíciós határérték)



FFP2

3M™ 9926 speciális részecskeszűrő félálarc
 Minősítés: EN 149:2001+A1:2009 FFP2 NR D
 Védelem: Porszemcsék / ködök / határérték alatti savas gázok ellen. Védelmi szint (részecskék): 12 x EH és határérték alatti savas gázok ellen (EH = expozíciós határérték)

| 3M termékkód | Termékleírás |
|--------------|--|
| 9913 FFP1 | Aktív szén részecskeszűrő félálarc |
| 9914 FFP1 | Szelepes, aktív szén részecskeszűrő félálarc |
| 9915 FFP1 | Aktív szén részecskeszűrő félálarc |
| 9926 FFP2 | Szelepes, aktív szén részecskeszűrő félálarc |



2. Hallásvédelem

Egyszerű megoldások a hallásvédelem összetett kihívásaihoz.

- 2.1 Földugók
- 2.2 Fültokok

2.1 Földugók

3M™ 1100 / 1110 földugó

A lágy, hipoallergén anyagú földugó maximális kényelmet nyújt és alacsony nyomást fejt ki a fülben. Sima, szennyeződésálló felszíne jobb higiéniai, tartóssági és kényelmi tulajdonságokkal rendelkezik. A kúp alakú kialakítás a legtöbb hallócsatornába illeszkedik, ami megkönnyíti a földugó használatát. A poliészterzsinór (1110-es típus) segítségével a földugó használat után könnyen eltávolítható és elvesztése megakadályozható.

**37dB
SNR**



| Termékjellemező | |
|--|---|
| Zsinórral is kapható | • |
| Nedvességálló | - |
| Más egyéni védőeszközökkel használható | • |
| Újrafelhasználható | - |
| Fémérzékelővel kimutatható ü | • |
| Újrahasznosítható ü | • |
| Formáját lassan visszanyerő hab ü | • |
| Nem kell összesodorni | - |

| Termék | Termékkód |
|----------------|-----------|
| Zsinór nélküli | 1100 |
| Zsinórral | 1110 |
| Utántöltő | 1100B |

E-A-RSoft™ neonsárga földugó

Az E-A-RSoft földugók lassan táguló poliuretánhabból készültek. A fülekben egyenletesen eloszló nyomás rugalmasságot, jó illeszkedést és optimális kényelmet biztosít. Az E-A-RSoft neonsárga földugó kék PVC-zsinórral is kapható.

**36dB
SNR**



| Termékjellemező | |
|--|---|
| Zsinórral is kapható | • |
| Nedvességálló | - |
| Más egyéni védőeszközökkel használható | • |
| Újrafelhasználható | - |
| Fémérzékelővel kimutatható | - |
| Újrahasznosítható | • |
| Formáját lassan visszanyerő hab | • |
| Nem kell összesodorni | - |

| Termék | Termékkód |
|----------------|-----------|
| Zsinór nélküli | ES-01-001 |
| Zsinórral | ES-01-005 |
| OT utántöltő | PD-01-002 |
| OT utántöltő | PD01-010 |

3M™ 1261/1271 földugó

A praktikus, övre akasztható tárolódoboz tisztán tartja és védi a földugókat. A poliészterzsinór (1271) segít megelőzni a földugók elvesztését. Így a földugó mindig kéznél van, amikor csak szükség van rá, emiatt ideális megszakított használatra. A fogantyú megkönnyíti a behelyezést, és ugyanaz a méret megfelel a legtöbb felhasználónak.

**25dB
SNR**



| Termékjellemező | |
|--|---|
| Zsinórral is kapható | • |
| Nedvességálló | • |
| Más egyéni védőeszközökkel használható | • |
| Újrafelhasználható | • |
| Fémérzékelővel kimutatható | - |
| Újrahasznosítható | • |
| Formáját lassan visszanyerő hab | - |
| Nem kell összesodorni | • |

| Termék | Termékkód |
|---------------|-----------|
| Zsinór nélkül | 1261 |
| Zsinórral | 1271 |

2.2 Fültokok

3M™ Peltor™ X sorozatú fültokok

KIALAKÍTÁS, KÉNYELEM és VÉDELEM

A 3M erre a három pillérrre alapozva fejlesztette ki az új 3M™ Peltor™ X sorozatú fültokokat. Az egyszerű használat és könnyű azonosíthatóság mellett, ezek a fültokok új mércét állítanak fel az egész fület lefedő hallásvédők kategóriájában.

A képen:
3M™ Peltor™ X3 fültok

Kényelem

- Könnyedén állítható fejpánt
- Elektromosan szigetelt fém pánt, mely hosszabb ideig is egyenletes nyomást biztosít viselőjének
- A kétrészes fejpánt könnyebb szellőzést biztosít, jól illeszkedik és kiváló a súlyelosztása
- Asszimmetrikusan állítható pántok az optimális kényelemért

Védelem

- Új típusú szivacs a hatékony zajcsillapításért, és a megbízható hallásvédelemért
- Új szigetelő gyűrű
- Könnyített fülkagylók, anélkül, hogy a csillapítási szint csökkenne
- Kompatibilis számos 3M védőszemüveggel és légzésvédővel
- Sisakra csatlakozó verzióban is elérhető

Kialakítás

- Pehelysúlyú, kétrészes fülkagylók melyek maximális helyet biztosítanak a fülnek, minimalizálják a hőt, és a nedvesség képződését
- Színkódok a megfelelő eszköz kiválasztáshoz
- Könnyen tisztítható

3M™ Peltor™ X4 fültokok:

- Előnyös tulajdonságok
- Extrém könnyű (234g)
- Robusztus felépítés
- A nagy zajcsillapítási értékekhez mérten nagyon vékony felépítés, és kiváló kompatibilitás más 3M egyéni védőeszközökkel



A képen:
3M™ Peltor™ X4 fültok



3M™ Peltor™ X1, X2 és X3 fültokok

3M™ Peltor™ X1 fültok SNR: 27dB

Elérhetőek fejpántos és sisakra csatlakozó verzióban. Egyszerű színkód: a zöld a zajcsillapítás első szintjét jelzi a termékcsaládban.



Fejlesztésénél a védelem, a kényelem és a kialakítás állt a középpontban.

3M™ Peltor™ X2 fültok SNR: 31dB

Elérhetőek fejpántos és sisakra csatlakozó verzióban. A sárga színkód segít kiválasztani a mérsékelttől a magas szintig terjedő zajterheléshez megfelelő terméket.



A kialakítás az X1-en alapszik, de annál magasabb zajcsillapítási értékkel rendelkezik.

3M™ Peltor™ X3 fültok SNR: 33dB

Elérhetőek fejpántos és sisakra csatlakozó verzióban. A piros színkód segít a megfelelő termék azonosításában magas zajszinttel járó környezetben.



3M™ Peltor™ X4 és X5 fültokok

3M™ Peltor™ X4 fültok SNR: 33dB

Elérhetőek fejpántos és sisakra csatlakozó verzióban. Fluoreszkáló sárgászöld szín gondoskodik a láthatóságról szabadban végzett munka esetén, így növelve a biztonságot.



Az extrém vékony és kis súlyú fülkagylók magas fokú kompatibilitást biztosítanak más 3M egyéni védőeszközökkel.

3M™ Peltor™ X4 és X5 fültokok 3M™ Peltor™ X5 fültok SNR: 37dB

Elérhetőek fejpántos és sisakra csatlakozó verzióban. Fekete színkód jelöli az extrém magas zajterhelés melletti használat lehetőségét.



| 3M termék kód | Termékleírás |
|---------------|--|
| X1A-GA | Fültok, fejpántos (SNR=27 dB) |
| X1P3E-GA | Fültok, sisakra rögzíthető (SNR=26 dB) |
| X2A-GU | Fültok, fejpántos (SNR=31 dB) |
| X2P3E-GU | Fültok, sisakra rögzíthető (SNR=30 dB) |
| X3A-RD | Fültok, fejpántos (SNR=33 dB) |
| X3P3E-RD | Fültok, sisakra rögzíthető (SNR=32 dB) |
| X4A-GB | Fültok, fejpántos (SNR=33 dB) |
| X4P3E-GB | Fültok, sisakra rögzíthető (SNR=32 dB) |
| X5A-SV | Fültok, fejpántos (SNR=37 dB) |
| X5P3E-SV | Fültok, sisakra rögzíthető (SNR=36 dB) |

3. Szemvédelem

A fejformák különbözőek.
A komfortélmény azonos.





3M™ SecureFit™ védőszemüvegek

Felismerve, hogy a kényelem és illeszkedés hiánya a védőszemüvegek használatának, a 3M bemutatta a védőszemüvegek forradalmian új sorozatát, melyek önállóan alkalmazkodnak az egyéni fejméretekhez és észrevehetően magasabb szintre emelik a személyes kényelmet és a biztonságos illeszkedést. Mindössze 18 gramm súlyával a pehelysúlyú szemüvegnek nincsenek mozgó alkatrészei. Egyszerűen illeszkedik a különböző fejméretek széles skálájához, így nincs szükség több szemüveg méretet és típust készleten tartani.

Az új 3M™ SecureFit™ védőszemüveg szabadalmazott 3M™ egyenletes nyomáeloszlású szártechnológiával rendelkezik, mely több éves 3M-es tudományos antropometriai kutatásokból merít. Ez az úttörő technológia lehetővé teszi, hogy a keret természetesen illeszkedjen a viselő arcprofiljához, így biztosítva kényelmes, elegáns és biztonságos illeszkedést a munkavégzés során, anélkül, hogy ez a biztonság rovására menne.

Főbb jellemzők és előnyök

Stílus

- Karcsú, áramvonalas kialakítás
- A strapabíró szárkialakítás nagy ellenállóságot tesz lehetővé és az állítható részek is feleslegessé válnak

Prémium védelem

- Becsapódás elleni védelmet nyújt a szemüreg teljes területének
- Teljesíti az EN 166 szabvány 7.2.8 pontjában foglalt oldalirányú védelem követelményeit
- Az integrált oldalvédelem további biztonságot nyújt a környező szöveteknek is

Kényelem

- 3M™ egyenletes nyomáeloszlású szártechnológiával rendelkezik
- Állandó szár szorítóerő, még különböző fejméreteken is
- Csökkenti a keretelcsúszás esélyét a munkavégzés közbeni fejmozgatás során
- Önbeálló száraz a biztonságos illeszkedésért
- Mindössze 18 gramm

Kompatibilitás 3M™ Peltor™ X sorozatú fültokokkal



3M™ SecureFit™ SF202AF-EU védőszemüveg

Lencse színe: Füstszínű
Lencse anyaga: Polikarbonát
1-es optikai osztály



3M™ SecureFit™ SF203AF-EU védőszemüveg

Lencse színe: Sárga
Lencse anyaga: Polikarbonát
1-es optikai osztály



3M™ SecureFit™ SF201AS-EU védőszemüveg

Lencse színe: Víziszta
Lencse anyaga: Polikarbonát
1-es optikai osztály



| 3M termékkód | Típus | Termékleírás |
|--------------|------------|---|
| DE272967311 | SF201AF-EU | 3M™ SecureFit™ védőszemüveg, SF201AF-EU típus, polikarbonát, víztiszta lencsék, karcálló és páramentes réteggel |
| DE272967329 | SF202AF-EU | 3M™ SecureFit™ védőszemüveg, SF202AF-EU típus, polikarbonát, füstszínű lencsék, karcálló és páramentes réteggel |
| DE272967337 | SF203AF-EU | 3M™ SecureFit™ védőszemüveg, SF203AF-EU típus, polikarbonát, sárga lencsék, karcálló és páramentes réteggel |
| DE272967345 | SF201AS-EU | 3M™ SecureFit™ védőszemüveg, SF201AS-EU típus, polikarbonát, víztiszta lencsék, karcálló réteggel |

3M™ SecureFit™ 400 védőszemüveg

A 3M SF400-as széria a méltán sikeres SecureFit védőszemüveg sorozat kiterjesztése. Az SF400-as sorozat minden modellje keret nélküli lencsével és fix hosszúságú szárakkal rendelkezik. Integrált oldalvédő biztosít megnövelt oldalirányú védelmet. A szárak jellemzői, hogy a 3M által szabadalmazott speciális szártechnológia segítségével egyenletesen oszlatják el a nyomást a fül feletti területeken, így növelve a viselési kényelmet a különböző dolgozóknak. Ez az innovatív kialakítás nagyobb kényelmet és biztonságos illeszkedést eredményez. Az állítható orrpárnák és párnázott betétes szemüvegszárak megnövelt kényelmet és jobb fogást biztosítanak.

Főbb jellemzők és előnyök

Stílus

- Az 1-es optikai osztályú lencse hosszan tartó viseléshez is megfelelő
- A szemüveg kialakítása kitűnő védelmet és nagy látóteret biztosít
- Kiváló védelem UV sugarakkal szemben
- Kis tömeg (19 g)
- Speciális 3M egyenletes nyomáseloszlású szártechnológiával még nagyobb védelem és illeszkedés elérése céljából
- Állítható orrpárnák a személyre szabott illeszkedésért
- Az önbeálló szemüvegszárak biztonságosan illeszkednek a különböző fejméretekhez

Prémium védelem

- A polikarbonát lencsék elnyelik az UVA és UVB sugarak 99,9%-át.
- Ezek a termékek védelmet nyújtanak nagysebességű részecskék kis energiájú becsapódása ellen (F) extrém hőmérséklet-tartományban -5°C és +55°C között is, az EN 166:2001 szabványnak megfelelően.

Kényelem

- Szabadalmazott egyenletes nyomáseloszlású szártechnológia a biztonságos illeszkedésért
- A még személyre szabottabb illeszkedést a puha, állítható orrpárnák teszik lehetővé
- Stílusos viselet
- Kompatibilitás 3M légzésvédő eszközökkel és a 3M™ Peltor™ X sorozatú fültokokkal
- Az optikailag rendkívül tiszta lencsék az egész napos viselést is lehetővé teszik
- Elérhető víztiszta, sárga, füstszínű, kék tükrös és beltéri/kültéri lencsével

3M™ SecureFit™
SF401AF-EU
védőszemüveg



3M™ SecureFit™
SF403AF-EU
védőszemüveg



3M™ SecureFit™
SF402AF-EU
védőszemüveg



3M™ SecureFit™
SF408AS-EU
védőszemüveg



3M™ SecureFit™
SF410AS-EU
védőszemüveg



| 3M termékkód | Típus | Termékleírás |
|--------------|------------|--|
| UU001467842 | SF401AF-EU | 3M™ SecureFit™ 400 sorozatú védőszemüveg SF401AF-EU PC víztiszta |
| UU001467867 | SF403AF-EU | 3M™ SecureFit™ 400 sorozatú védőszemüveg SF403AF-EU PC sárga |
| UU001467859 | SF402AF-EU | 3M™ SecureFit™ 400 sorozatú védőszemüveg SF402AF-EU PC füstszínű |
| UU001467875 | SF408AS-EU | 3M™ SecureFit™ 400 sorozatú védőszemüveg SF408AS-EU PC kék tükrös |
| UU001467883 | SF410AS-EU | 3M™ SecureFit™ 400 sorozatú védőszemüveg SF410AS-EU PC beltéri/kültéri színtónus |

3M™ Tora™ sorozatú védőszemüvegek

A többszínű lencsék és száruk modern megjelenést kölcsönöznek a Tora védőszemüvegeknek. Esztétikus külsejük és kiváló illeszkedésük rendkívül népszerűvé teszi viselésüket, különösen a fiatalabbak körében. A 3M™ Tora™ ZsR típusú védőszemüveg olyan egyedi szárakialakítással rendelkezik, mely lehetővé teszi a zsinóros fül dugók rögzítését. A szemüveg szárán található Zsinórrögzítő Rendszer biztosan rögzíti a zsinóros fül dugót és segítségével megakadályozható a kis méretű fül dugók elvesztése, elkeveredése.

Terméktulajdonságok és termékelőnyök:

- Stílus:**
- A stílus, a megjelenés ösztönzi a védőszemüveg viselését
 - A kombinált lencse és szárszínek mai modern külsőt eredményeznek
- Megbízható védelem:**
- A hajlított lencsék kiváló perifériás látást és tökéletes oldalsó védelmet biztosítanak
 - Jó becsapódás elleni védelmet nyújtanak, a karcálló lencsebevonat pedig a tartósságot növeli
 - 1-es optikai osztályba tartozó lencsék
 - Páramentes bevonat biztosítja a tiszta látást
 - Kényelmes kombinációja a szem- és hallásvédő védőeszköz együttes viselésének (Tora™ ZsR típus)
 - Segíthet csökkenteni a fül dugók és szemüveg elvesztésének kockázatát, ezzel költség takarítható meg (Tora™ ZsR típusnál)
- Kényelmes:**
- Könnyű és kényelmes viselni
- Kompatibilitás:**
- Keskeny orrnagy és a lapos szárvégek megkönnyítik az együtt viselését más védőeszközzel
 - Számos 3M™ E-A-R™ zsinóros fül dugótípussal használható (Tora ZsR típusnál)
 - A fül dugó zsinórja nyakpántként szolgál, ha éppen egyik védőeszköz sincs használatban (Tora ZsR típusnál)



3M™ Tora™ ZsR védőszemüveg

Lencse színe: víztiszta. Lencse anyaga: polikarbonát.



3M™ Tora™ ZsR védőszemüveg
Számos 3M™ E-A-R™ zsinóros fül dugótípussal kombinálható

További 3M™ Tora™ sorozatú védőszemüvegek:



3M™ Tora™ védőszemüveg
Lencse színe: víztiszta
Lencse anyaga: polikarbonát



3M™ Tora™ védőszemüveg
Lencse színe: sárga
Lencse anyaga: polikarbonát



3M™ Tora™ védőszemüveg
Lencse színe: bronz
Lencse anyaga: polikarbonát

3M Szemüvegtisztító állomás

Terméktulajdonságok és termékelőnyök:

- Fő jellemzők:**
- Növeli a védőszemüvegek élettartamát
 - Hatékony védőszemüveg-tisztítási megoldás, számos munkakörnyezetben alkalmazható
 - A tiszta, karcmentes látótér növeli a biztonságot
- Termékkínálatunk:**
- 3M™ lencsetisztító oldat, 120 ml
 - 3M™ védőszemüveg-tisztító állomás (120 ml)
 - 3M™ törölkendő-adagoló, 26-2000-00M
 - 3M™ mikroszálas törölkendő, fekete, 26-6710-00M



Falra rögzíthető 3M szemüvegtisztító állomás

3M™ 2890-es sorozatú zárt védőszemüvegek

A 2890 típusú védőszemüveg modern, keskeny kialakítással rendelkezik, és öt különböző változatban kapható, acetát- vagy polikarbonát lencsével (2890S/2890SA), szellőzőrésekkel vagy anélkül, illetve 5-ös sötétségi fokozatban. Viselete javasolt olyan alkalmazási területeken, ahol fontos a sokoldalú, kényelmes, zárt védőszemüveg használata.

Terméktulajdonságok és termékelőnyök:

- Stílus:** • Könnyű, modern, keskeny kialakítás a kiváló illeszkedés érdekében
- Megbízható védelem:**
- 1-es optikai osztályba tartozó lencsék, melyek hosszan tartó, kényelmes viseletet biztosítanak
 - A szellőzőrések nélküli típusok (3M™ 2890S és 3M™ 2890SA) védelmet nyújtanak folyadékcseppek, porszemcsék, gőzök és gázok ellen
 - A szellőzőrések (3M™ 2890 és 3M™ 2890A típusoknál) javítják a légkeringést, így csökkentik a párasodást forró, páras munkakörülmények között is
 - Acetátlencsével (2890A és 2890SA típus) is választható a megnövelt kémiai ellenállásért, illetve a kis energiájú, nagy sebességű részecskék elleni védelemhez, az EN166 1 FT szabványnak megfelelően
 - Polikarbonát lencsével (2890 és 2890S típus) közepes energiájú, nagy sebességű részecskék elleni védelemhez, az EN166 1 BT szabványnak megfelelően
 - Karcálló bevonat (2890 és 2890S típus) növeli a tartósságot
 - Speciális páramentes bevonat biztosítja a kitűnő látóteret
 - UV-szűrő nyújt megbízható védelmet számos káros UV-sugár ellen
 - Többbetvédelem gáz- és finom részecskék ellen (2890S, 2890SA és 2895S típusok). A 2895S típus kivételével, mindegyik UV-sugarak ellen is védelmet nyújtó víztiszta lencsével rendelkezik. A 2895S típus lencséje 5-ös sötétségi fokozatú, gázhegesztéshez és forrasztáshoz alkalmazható
 - A 2895S védőszemüveg-lencsüket az EN 169:2002 szabvány hegesztőszűrők átérésztési tulajdonságaira vonatkozó követelményei szerint sorolták be. Ez a védőszemüveg szobahőmérsékleten véd nagy sebességű, közepes energiájú becsapódások ellen
- Kényelem:**
- Széles, könnyen beállítható pánt nyújt stabil, kényelmes viseletet
 - Állítható racsnis forgószerkezet segíti az egyéni illeszkedés beállítását
 - Cserélhető lencse lehetőség a 2890/2890S és 2890A/2890SA típusokhoz
- Kompatibilitás:**
- Ideális kombinációt képez a 3M™ Aura™ 9300+, a 3M™ 4000-es és a 3M™ 7500-as sorozatú félárlaccokkal



3M™ 2890 zárt védőszemüveg (polikarbonát lencse)

3M™ 2890A zárt védőszemüveg (acetátlencse)

3M™ 2890S zárt védőszemüveg (polikarbonát lencse, szellőzőrések nélkül)

3M™ 2890AS zárt védőszemüveg (acetátlencse, szellőzőrések nélkül)

3M™ 2895S polikarbonát lencse szellőzőrések nélkül
A 2895S védőszemüveg lencséje 5-ös sötétségi fokozatú, gázhegesztéshez és forrasztáshoz alkalmazható

| 3M termék kód | Termékleírás |
|---------------|--|
| 2890 | Zárt védőszemüveg, víztiszta, karcálló felülettel, páramentesítő réteggel, polikarbonát lencsékkel, indirekt szellőzés |
| 2890A | Zárt védőszemüveg, víztiszta, acetát lencsével, páramentesítő réteggel (vegyszerálló), indirekt szellőzés |
| 2890S | Zárt védőszemüveg, víztiszta, karcálló felülettel, páramentesítő réteggel, polikarbonát lencsék |
| 2890SA | Zárt védőszemüveg, víztiszta, acetát lencsével, páramentesítő réteggel (vegyszerálló) |
| 2895SA | Zárt védőszemüveg, 5-ös sötétségi fokozatú lencsével |



3M™ Fahrenheit™ sorozatú zárt védőszemüvegek

A Fahrenheit típusú védőszemüveg modern, keskeny kialakítással rendelkezik. Acetát- vagy polikarbonát lencsével, illetve szellőzőrésekkel vagy anélküli változat is rendelhető. Viselete javasolt olyan alkalmazási területeken, ahol fontos a sokoldalú, kényelmes, zárt védőszemüveg használata.

Terméktulajdonságok és termékelőnyök:

- Stílus:** • Könnyű, modern, keskeny kialakítás a kiváló illeszkedés érdekében
- Megbízható védelem:**
- Aerodinamikus forma cilinderes lencsével, mely kiváló látást biztosít
 - Ezt a típust kifejezetten a látásjavító szemüvegekhez, részecskeszűrő és gőz/gáz elleni félárlaccokhoz tervezték
 - Közvetett szellőzőrendszer a pára, a folyadék és a por ellen nyújt védelmet. (A szellőzőrések nélküli változat védelmet nyújt a gáz és a füst ellen is.)
 - 1-es optikai osztályba tartozó lencsék
- Kényelem:**
- A puha, kristálytiszt PVC-keret széles látóteret biztosít és megbízható védelmet nyújt. A keret oldalán speciális rész található a látásjavító szemüveg keretének elhelyezésére
 - A széles, elasztikus pánt (25 mm), a speciális a kapocsnak és a szíjrögzítő megoldásnak köszönhetően könnyen állítható
 - A neoprén fejpánttal rendelkező típus nagyon könnyen tisztítható, így például élelmiszer-ipari alkalmazásokhoz is kiváló megoldás
- Kompatibilitás:**
- A Peltor™ G3000 védősisakhoz rögzíthető zárt védőszemüveg állítható pántja könnyen a sisak belsejében lévő első nyílásba pattenítható. A szemüveg a sisak tetejére helyezhető, ha nincs rá szükség.



3M™ Fahrenheit™ zárt védőszemüveg
Lencse színe: víztiszta
Lencse anyaga: polikarbonát

További 3M™ Fahrenheit™ védőszemüveg-típusok:



3M™ Fahrenheit™ Peltor™ védősisakra csatlakozható szemüveg
Lencse színe: víztiszta
Lencse anyaga: acetát



3M™ Fahrenheit™ T-N-Wear típus
Lencse színe: víztiszta
Lencse anyaga: acetát

3M™ Fahrenheit™ T-N-Wear zárt védőszemüveg-típus

Ezt a speciális típust elsősorban festéshez, vakoláshoz, burkoláshoz és közsörüléshez tervezték a védő-fóliának köszönhetően. A profi autóversenyzőknek készített bukósisakoknál alkalmazott a Tear-N-Wear fóliánál átlátszó poliészter ragasztó megoldást használtak, amely megakadályozza a torzulását.

| 3M termék kód | Termékleírás |
|---------------|--|
| 71360-00011M | Fahrenheit zárt védőszemüveg, indirekt, PC, DX-bevonat |
| 71360-00013M | Fahrenheit W/T-N-WEAR-indirekt, acetát |
| 71360-00012M | Fahrenheit zárt védőszemüveg, PC, DX-bevonat |
| 71360-00015M | Fahrenheit zárt védőszemüveg, acetát, szellőzőrések nélkül |
| 71360-00006 | T-N-WEAR cserefolia Fahrenheit szemüveghez |
| 71360-00007M | Fahrenheit védőszemüveg Peltor G3000 típusú sisakra, AS/AF |
| 71360-00014M | Fahrenheit zárt védőszemüveg, PC, karcálló, páramentes, habszigeteléssel |

4. Védőoverallok

Speciális anyagszerkezet,
amely biztonságba öltöztet.





3M 50198 – Egyszer használatos védőoverallok

Az 50198 típusú overallok fehér, mikroporozus anyagból készülnek, melyek könnyű és puha viseletet biztosítanak, továbbá az 5-ös és 6-os védelmi típusba tartoznak és CE jelöléssel rendelkeznek. A kék hátsó panel viszont egy jobban szellőző anyagból, SMMMS-ből készült, ami jobb légáteresztési tulajdonságokkal rendelkezik, így gátolja a hő felgyülemlését ebben a sokoldalú overallban.

Terméktulajdonságok és termékelőnyök:

- CE jelölés, 5/6 védelmi típus, veszélyes por szennyező anyagok és folyadékfröccsenés ellen
- EN 1149-5:2008 szabványnak megfelelő antisztatikus tulajdonságok
- Radioaktív szennyeződés elleni védelem, az EN 1073-2:2002 szabvány előírásai szerint
- Légáteresztő hátsó panel a hőterhelés csökkentése érdekében
- 3 részből álló kapucni a megnövelt egyéni védőeszköz-kompatibilitásért
- Kétirányú cipzár cipzárvédővel a megnövelt megbízhatóság és biztonság érdekében
- Kötött mandzsetta, gumis derék- és bokarész teszük kényelmessé az overall viselését és adnak nagyobb mozgásszabadságot
- Autóiparban és ISO 4-9 tisztatérben használható



| 3M termékkód | Termékleírás |
|--------------|----------------------------------|
| 50198M | fényezőoverall, M méret, fehér |
| 50198L | fényezőoverall, L méret, fehér |
| 50198XL | fényezőoverall, XL méret, fehér |
| 50198XXL | fényezőoverall, XXL méret, fehér |

3M 50425 – Többször használatos védőoverallok

A 3M 50425 Tartós használatú fényezőoverall széleskörű védelmet nyújt felhasználójának és ruházatának. Hasonló a 3M 50198 eldobható fényezőoverallhoz, bár az a fényezőkabinban magasabb szintű védelmet nyújt.

Terméktulajdonságok és termékelőnyök:

- A könnyű és jól szellőző poliészterből készült tartós használatú fényezőoverall rendkívül kényelmes viselet. A nyitott végű tépőzáras nadrágszár könnyű és gyors rögzítést, valamint kioldást tesz lehetővé, még akkor is, ha bakancsot viselünk. Erős kivitelű, kétirányú cipzárral rendelkeznek, mely tépőzáras takarórészrel van ellátva.
- Az erősített térdbeállítás jó szolgálatot tesz felhasználójának, amikor térdelő helyzetben kell dolgoznia. A 3+2-es zsebalkalítás két oldal- és egy farzsebet, illetve két zsebnilyást jelent, amelynek segítségével hozzá lehet férni a nadrágzsebekhez.
- A könnyű és jól szellőző poliészterből készült tartós használatú fényezőoverall a rugalmasan összehúzódó derékrésszel kényelmes viseletet biztosít.
- Az összehúzó zsinórral ellátott kapucni a fej és a haj védelméről gondoskodik.
- Az erősített térdbeállítás kényelmesebbé és biztonságosabbá teszi a térdelőhelyzetben történő munkavégzést.
- Foszlásmentes és szilikonmentes anyagból készült.



| 3M termékkód | Termékleírás |
|--------------|--|
| 50425M | többször használható fényezőoverall, M méret, szürke |
| 50425L | többször használható fényezőoverall, L méret, szürke |
| 50425XL | többször használható fényezőoverall, XL méret, szürke |
| 50425XXL | többször használható fényezőoverall, XXL méret, szürke |



5. Hegesztőpajzsok

Hatékony védelem a legforróbb helyzetekben.

Speedglas™ 100V hegesztőpajzsok

| 3M termékkód | Termékleírás |
|--------------|---|
| 751120 | 751120 Speedglas 100 pajzs, fekete, 100V automata kazettával (3/8-12 sötételési fokozat között változtatható) |



| 3M termékkód | Termékleírás |
|--------------|--|
| 751220 | 751220 Speedglas 100 „lánglovag” elnevezésű hegesztőpajzs 100V kazettával (3/8-12 sötételési fokozat között változtatható) |



| 3M termékkód | Termékleírás |
|--------------|--|
| 751620 | 751620 Speedglas 100 „gladiátor” elnevezésű hegesztőpajzs 100V kazettával (3/8-12 sötételési fokozat között változtatható) |



| 3M termékkód | Termékleírás |
|--------------|---|
| 751820 | 751820 Speedglas 100 „Steel Rose” hegesztőpajzs, 100V hegesztőkazettával (3/8-12 sötételési fokozat között változtatható) |



Tartozékok

| 3M termékkód | Termékleírás |
|--------------|---|
| 772000 | Speedglas 100 ezüst előlap |
| 776000 | Speedglas 100 külső védőlemez, standard |
| 750020 | Speedglas 100V aut. kazetta, 3/8-12 |
| 165015 | Speedglas 100 komplett fejpánt |
| 168010 | Gyapjú homlokbetét |
| 422000 | Cserelem |

A Speedglas 100V hegesztőkazettán ötféle, a felhasználó által választható 8-12-es sötétségi és egy világos, 3-as fokozat állítható be.

A Speedglas 100V hegesztőkazetta három érzékenységi fokozattal is rendelkezik:

- „normál” beállítás a hegesztés legtöbb típusához (beltéri és kültéri egyaránt),
- a másik beállítási lehetőséget akkor érdemes használni ha más hegesztők dolgoznak a közelben,
- a harmadik beállítást a kis áramerősségű vagy stabil (pl. AVI) ívhegesztési munkákhoz javasoljuk.

Technikai adatok Speedglas™ 100 hegesztőkazetta

| Szabványok | 100V |
|--|------------------------------------|
| Szemvédelem | Megfelel: EN 379 |
| Minősítés | 1 / 2 / 2 / 3 |
| Átkapcsolási idő – világosból sötétbe | 0,1 ms (+23 °C) |
| Átkapcsolási idő – sötétből világosba | 100-250 ms |
| UV/IR védelem | 12-es sötételési fokozat (állandó) |
| Látótér | 44 × 93 mm |
| Világos állapot | 3-as fokozat |
| Sötét állapot | 8-12 es fokozatok (változtatható) |
| Elemélettartam | 1500 óra |



6. Légzésvédelem hegesztéshez

Hegesztő füst elleni légzésvédők

A 3M™ 9925 és a 3M™ 9928 hegesztő füst elleni légzésvédők könnyűek, kiváló védelmet nyújtanak, kényelmesek és higiénikusak. Ezek a légzésvédők porszemcsék, ködök és fémfüstök ellen nyújtanak biztonságot. Konvex alakzatuk növeli a viselési kényelmet, Cool Flow kilégzőszelepeük pedig csökkenti a nedvességet, így meleg, páras munkaterületen is jól alkalmazhatók. Négy ponton állítható fejpántjuk és rugalmas orrlemezük a kényelmes illeszkedést segítik.

A 9925 és 9928 típusú maszkokat speciálisan hegesztési eljárásokhoz fejlesztették ki, hogy védelmet nyújtsanak ózon, hegesztőfüstök, illetve kellemetlen szagok ellen. A 3M™ 9925 és 9928 félálarcok nem igényelnek költséges és időigényes karbantartást.

Terméktulajdonságok és termékelőnyök:

Robusztus héjszerkezet

- Lángálló külső felület, mely minimálisan csökkenti a hegesztés során keletkező freccsenések, szikrák hatását
- A legtöbb arctípushoz jól illeszkedik
- Tartja formáját

Puha, belső tömítőgyűrű

- Növeli az illeszkedés pontosságát
- Megnöveli a viselési kényelmet
- Tisztítható (pl. 3M™ 105 típusú törlokendovel)

3M™ Cool Flow™ kilégzőszelep

- Hatékonyan csökkenti a melegedést a maszk alatt, így viselése kényelmesebb
- Elvezeti a kilélegzett levegőt és csökkenti a szemüveg párasodását

Színkódolt szelepjelölés

- Színről könnyen felismerhető védelmi szint (FFP2)

Aktív szén réteg

- Védelmet nyújt ózon gáz, továbbá EH alatti koncentrációjú gőzökkel, gázokkal szemben

Állítható fejpántok

- Biztonságos illeszkedést nyújtanak

Kompatibilitás

- 3M védőszemüvegekkel
- 3M hallásvédőkkel
- 3M™ Speedglas™ hegesztő fejrészekkel
- 3M™ Speedglas™ hegesztőpajzsokkal, köszönhetően a vékony profil kialakításnak



3M™ 9928 hegesztő füst elleni félálarc

Minősítés:
EN 149:2001+A1:2009 FFP2 R D
Védelem: porszemcsék / ködök / ózon / gőzök / gázok ellen.
Védelmi szint: 10 x EH ózon esetén
12 x EH részecskék esetén EH
alatt kellemetlen szagok esetén.
(EH = expozíciós határérték)

FFP2

3M™ 9925 hegesztő füst elleni félálarc

Minősítés: EN 149:2001 FFP2 NR D

Védelem: porszemcsék / ködök / ózon / gőzök / gázok ellen.

Védelmi szint: 10 x EH ózon esetén 12 x EH részecskék esetén EH
alatt kellemetlen szagok esetén. (EH = expozíciós határérték)

Jellemző alkalmazások

- Fémmegmunkálás
- Hegesztés és forrasztás
- Vas és acélkohászat, öntödék
- Kerámia
- Festégyártás
- Építőipar
- Hajóépítés és javítás
- Festégyártás

3M™ nagy teljesítményű szűrőanyag

Állítható fejpántok

3M™ Cool Flow™ kilégzőszelep

Arcszigetelés (9928 típusnál)

Aktív szén

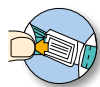

| 3M termék kód | Oldalszám |
|---------------|------------|
| 400 | 78 |
| 501 | 82 |
| 502 | 82 |
| 1100 | 86 |
| 1110 | 86 |
| 1261 | 86 |
| 1271 | 86 |
| 1927 | 44 |
| 1970 | 17 |
| 2600 | 16 |
| 2890 | 92 |
| 3020 | 51 |
| 4903 | 51 |
| 4908 | 51 |
| 5517 | 17 |
| 5519 | 17 |
| 5539 | 62 |
| 5540 | 17, 62 |
| 5542 | 17 |
| 5600 | 40 |
| 5601 | 40 |
| 5726 | 42 |
| 5729 | 42 |
| 5744 | 15 |
| 5888 | 50 |
| 5901 | 50 |
| 5917 | 51 |
| 6038 | 82 |
| 6075 | 82 |
| 6098 | 82 |
| 6099 | 82 |
| 6300 | 80 |
| 6303 | 22 |
| 6313 | 21 |
| 6314 | 22 |
| 6409 | 22 |
| 6700 | 81 |
| 6800 | 81 |
| 6864 | 81 |
| 6900 | 81 |
| 7503 | 79 |
| 7514 | 70 |
| 7586 | 79 |
| 7899 | 21 |
| 7909 | 47 |
| 7910 | 47 |
| 8012 | 53, 54, 55 |
| 8013 | 54, 55 |
| 8080 | 52 |
| 8150 | 52 |
| 8158 | 57 |
| 8159 | 57 |
| 8190 | 50 |
| 8193 | 52 |
| 8198 | 50 |
| 8537 | 54 |
| 8540 | 54 |
| 8573 | 54 |
| 8603 | 54 |

| 3M termék kód | Oldalszám |
|---------------|-----------|
| 8605 | 55 |
| 8610 | 55 |
| 8611 | 55 |
| 8612 | 55 |
| 8613 | 55 |
| 8614 | 55 |
| 8617 | 55 |
| 8800 | 53 |
| 8861 | 56 |
| 8877 | 56 |
| 8881 | 56 |
| 8882 | 56 |
| 8886 | 57 |
| 8888 | 57 |
| 8901 | 58 |
| 8907 | 48 |
| 8909 | 58 |
| 8919 | 58 |
| 8996 | 56, 57 |
| 8997 | 58 |
| 9374 | 42 |
| 9375 | 42 |
| 9472 | 48 |
| 9545 | 40 |
| 9546 | 40 |
| 9552 | 44 |
| 9553 | 44 |
| 9639 | 43 |
| 9925 | 100 |
| 9926 | 84 |
| 9928 | 100 |
| 16017 | 32 |
| 16032 | 32 |
| 16033 | 32 |
| 16034 | 32 |
| 16035 | 32 |
| 16036 | 32 |
| 16037 | 32 |
| 16038 | 32 |
| 16039 | 32 |
| 16041 | 32 |
| 16042 | 32 |
| 16043 | 32 |
| 16044 | 32 |
| 16105 | 32 |
| 16106 | 32 |
| 16742 | 32 |
| 16754 | 32 |
| 16757 | 32 |
| 20233 | 74 |
| 20243 | 74 |
| 20244 | 72 |
| 20331 | 73 |
| 20350 | 12 |
| 20452 | 75 |
| 20453 | 75 |
| 20465 | 10 |
| 22401 | 70 |
| 28337 | 72 |

| 3M termék kód | Oldalszám |
|---------------|-----------|
| 28363 | 76 |
| 28366 | 73 |
| 28432 | 74 |
| 28433 | 74 |
| 28435 | 74 |
| 28499 | 72 |
| 28502 | 72 |
| 28522 | 74 |
| 28729 | 10 |
| 28784 | 73 |
| 30614 | 13 |
| 30627 | 13 |
| 30639 | 13 |
| 31370 | 7 |
| 33271 | 43 |
| 33392 | 62 |
| 33433 | 61 |
| 33446 | 62 |
| 33467 | 61 |
| 33912 | 39 |
| 34343 | 15 |
| 34423 | 8 |
| 34567 | 46 |
| 34568 | 46 |
| 38070 | 48 |
| 50080 | 11 |
| 50197 | 23 |
| 50199 | 39 |
| 50278 | 14 |
| 50293 | 23 |
| 50388 | 41 |
| 50393 | 10 |
| 50401 | 47 |
| 50415 | 44 |
| 50416 | 12 |
| 50455 | 8 |
| 50458 | 32 |
| 50480 | 32 |
| 50481 | 46 |
| 50487 | 40 |
| 50488 | 41 |
| 50535 | 9 |
| 50571 | 32 |
| 50572 | 32 |
| 50587 | 32 |
| 50661 | 55 |
| 50665 | 38 |
| 50677 | 32 |
| 50727 | 14 |
| 50729 | 14 |
| 50740 | 53 |
| 50742 | 14 |
| 50743 | 16 |
| 50744 | 9 |
| 50772 | 14 |
| 50773 | 14 |
| 50782 | 15 |
| 50872 | 23 |
| 50913 | 7 |

| 3M termék kód | Oldalszám |
|---------------|-----------|
| 50981 | 21 |
| 50988 | 23 |
| 50989 | 23 |
| 50993 | 53 |
| 50994 | 53 |
| 50997 | 32 |
| 51011 | 55 |
| 51031 | 13 |
| 51032 | 13 |
| 51052 | 40 |
| 51098 | 9 |
| 51121 | 7 |
| 51126 | 11 |
| 51127 | 11 |
| 51186 | 8 |
| 51221 | 7 |
| 51222 | 7 |
| 51262 | 16 |
| 51304 | 8 |
| 51310 | 7 |
| 51311 | 7 |
| 51312 | 7 |
| 55045 | 51 |
| 55535 | 48 |
| 58012 | 55 |
| 60053 | 17 |
| 60549 | 16 |
| 60630 | 69 |
| 60668 | 46 |
| 61121 | 68 |
| 61122 | 68 |
| 61163 | 68 |
| 64380 | 75 |
| 64384 | 75 |
| 64388 | 75 |
| 64392 | 76 |
| 64659 | 64 |
| 64660 | 64 |
| 64862 | 61 |
| 64874 | 73 |
| 64875 | 73 |
| 80110 | 23 |
| 80345 | 41 |
| 82455 | 66 |
| 84998 | 62 |
| 85084 | 44 |
| 165015 | 98 |
| 168010 | 98 |
| 422000 | 98 |
| 750020 | 98 |
| 751120 | 98 |
| 751220 | 98 |
| 751620 | 98 |
| 751820 | 98 |
| 772000 | 98 |
| 776000 | 98 |
| 00127 | 39 |
| 00907 | 11 |
| 00908 | 11 |

| 3M termék kód | Oldalszám |
|---------------|-----------|
| 00909 | 11 |
| 00910 | 11, 44 |
| 00911 | 11 |
| 01908 | 12 |
| 01917 | 69 |
| 02047 | 38 |
| 02080 | 38 |
| 02504 | 76 |
| 03416 | 15 |
| 03417 | 15 |
| 03418 | 15 |
| 03585 | 15 |
| 03587 | 15 |
| 03589 | 15 |
| 03758 | 69 |
| 04911 | 65 |
| 05170 | 13 |
| 05171 | 13 |
| 05172 | 13 |
| 05173 | 13 |
| 05174 | 14 |
| 05175 | 14 |
| 05212 | 69 |
| 05539 | 66 |
| 05540 | 66 |
| 05681 | 69 |
| 05771 | 12, 44 |
| 05791 | 9 |
| 05792 | 9 |
| 05808 | 67 |
| 05809 | 67 |
| 05810 | 67 |
| 05811 | 67 |
| 05812 | 67 |
| 05813 | 67 |
| 05814 | 67 |
| 05815 | 67 |
| 05816 | 67 |
| 05817 | 67 |
| 05818 | 67 |
| 05900 | 50 |
| 06281 | 24 |
| 06282 | 24 |
| 06283 | 24 |
| 06284 | 24 |
| 06396 | 50 |
| 06525 | 22 |
| 06527 | 22 |
| 06528 | 22 |
| 06529 | 22 |
| 06620 | 22 |
| 06847 | 24 |
| 06851 | 24 |
| 06856 | 24 |
| 07447 | 64 |
| 07448 | 64 |
| 07453 | 65 |
| 07476 | 67 |
| 07498 | 70 |

| 3M termék kód | Oldalszám |
|---------------|------------|
| 07499 | 70 |
| 07501 | 70 |
| 07502 | 70 |
| 07521 | 64 |
| 07522 | 64 |
| 07524 | 66 |
| 07525 | 66 |
| 07526 | 66 |
| 07527 | 66 |
| 07528 | 66 |
| 07529 | 66 |
| 07611 | 65 |
| 07612 | 65 |
| 07615 | 65 |
| 07616 | 65 |
| 07619 | 65 |
| 07652 | 76 |
| 07813 | 23 |
| 07838 | 23 |
| 07903 | 64 |
| 07904 | 64 |
| 07905 | 64 |
| 07906 | 64 |
| 07912 | 64 |
| 07933 | 66 |
| 07934 | 66 |
| 07935 | 66 |
| 07947 | 65, 66, 68 |
| 07948 | 66, 68 |
| 08984 | 48 |
| 09560 | 12 |
| 09561 | 12 |
| 09562 | 69 |
| 09884 | 70 |
| 09996 | 44 |
| 11000 | 70 |
| 1100B | 86 |
| 16000 | 30 |
| 16001 | 30 |
| 16010 | 33 |
| 16012 | 33 |
| 16022 | 33 |
| 16023 | 30 |
| 16024 | 30 |
| 16025 | 33 |
| 16026 | 30 |
| 16112 | 31 |
| 16113 | 31 |
| 16114 | 31 |
| 16115 | 31 |
| 16121 | 29 |
| 16122 | 31 |
| 16124 | 29 |
| 16219 | 33 |
| 16298 | 33 |
| 16299 | 33 |
| 16312 | 31 |
| 16417 | 30 |
| 16418 | 30 |

| 3M termék kód | Oldalszám |
|---------------|-----------|
| 16419 | 30 |
| 16426 | 30 |
| 16427 | 30 |
| 16550 | 30 |
| 16551 | 30 |
| 16555 | 30 |
| 16556 | 30 |
| 16577 | 29 |
| 16587 | 29 |
| 16609 | 29 |
| 16611 | 29 |
| 16612 | 29 |
| 16740 | 30 |
| 16743 | 31 |
| 16744 | 31 |
| 16750 | 31 |
| 16752 | 31 |
| 16758 | 30 |
| 1971 | 17 |
| 1972 | 17 |
| 1973 | 17 |
| 1974 | 17 |
| 1975 | 17 |
| 1976 | 17 |
| 1977 | 17 |
| 1978 | 17 |
| 1979 | 17 |
| 1980 | 17 |
| 1981 | 17 |
| 1982 | 17 |
| 1986 | 17 |
| 1987 | 17 |
| 1988 | 17 |
| 2125 | 82 |
| 2128 | 82 |
| 2135 | 82 |
| 2138 | 82 |
| 22398 | 70 |
| 22399 | 70 |
| 22400 | 70 |
| 24241 | 66 |
| 24242 | 66 |
| 24243 | 66 |
| 2601 | 16 |
| 28363 | 38 |
| 28434 | 74 |
| 28436 | 74 |
| 28478 | 74 |
| 28494 | 72 |
| 28495 | 72 |
| 28496 | 72 |
| 28497 | 72 |
| 28498 | 72 |
| 28500 | 72 |
| 28501 | 72 |
| 28503 | 72 |
| 28504 | 72 |
| 28505 | 72 |
| 28506 | 72 |

| 3M termék kód | Oldalszám |
|---------------|-----------|
| 28507 | 72 |
| 28508 | 72 |
| 28509 | 72 |
| 28519 | 74 |
| 28520 | 74 |
| 28521 | 74 |
| 28527 | 73 |
| 28528 | 73 |
| 28529 | 73 |
| 2890A | 92 |
| 2890SA | 92 |
| 2895SA | 92 |
| 30615 | 13 |
| 30616 | 13 |
| 30617 | 13 |
| 30618 | 13 |
| 30619 | 13 |
| 30620 | 13 |
| 30621 | 13 |
| 30623 | 13 |
| 30625 | 13 |
| 30628 | 13 |
| 30629 | 13 |
| 30630 | 13 |
| 30631 | 13 |
| 30632 | 13 |
| 30633 | 13 |
| 30634 | 13 |
| 30636 | 13 |
| 30638 | 13 |
| 30640 | 13 |
| 30641 | 13 |
| 30642 | 13 |
| 30643 | 13 |
| 30644 | 13 |
| 30645 | 13 |
| 30646 | 13 |
| 30647 | 13 |
| 30649 | 13 |
| 30651 | 13 |
| 33279 | 43 |
| 33377 | 62 |
| 33379 | 62 |
| 33380 | 62 |
| 33389 | 62 |
| 33391 | 62 |
| 33395 | 61 |
| 33397 | 61 |
| 33398 | 61 |
| 33407 | 61 |
| 33409 | 61 |
| 33410 | 61 |
| 33419 | 61 |
| 33421 | 61 |
| 33422 | 61 |
| 33431 | 61 |
| 33437 | 62 |
| 33439 | 62 |
| 33440 | 62 |

| 3M termék kód | Oldalszám |
|---------------|-----------|
| 33443 | 62 |
| 33445 | 62 |
| 33449 | 62 |
| 33451 | 62 |
| 33452 | 62 |
| 33455 | 61 |
| 33456 | 61 |
| 33888 | 39 |
| 33889 | 39 |
| 33890 | 39 |
| 33891 | 39 |
| 33892 | 39 |
| 33893 | 39 |
| 33894 | 39 |
| 33895 | 39 |
| 33896 | 39 |
| 33897 | 39 |
| 33898 | 39 |
| 33899 | 39 |
| 33900 | 39 |
| 33901 | 39 |
| 33902 | 39 |
| 33903 | 39 |
| 33909 | 39 |
| 33910 | 39 |
| 33911 | 39 |
| 34337 | 15 |
| 34339 | 15 |
| 34340 | 15 |
| 34341 | 15 |
| 34342 | 15 |
| 34417 | 8 |
| 34419 | 8 |
| 34420 | 8 |
| 34421 | 8 |
| 34422 | 8 |
| 36852 | 26 |
| 36856 | 26 |
| 36862 | 26 |
| 36863 | 26 |
| 3808 | 16 |
| 3809 | 16 |
| 3810 | 16 |
| 4251 | 78 |
| 4255 | 78 |
| 4277 | 78 |
| 4279 | 78 |
| 50079 | 39 |
| 50080 | 44 |
| 50081 | 11 |
| 50082 | 11 |
| 50083 | 11 |
| 50084 | 11 |
| 50085 | 11 |
| 50086 | 11 |
| 50087 | 11 |
| 50088 | 11 |
| 50091 | 11 |
| 50092 | 11 |

| 3M termék kód | Oldalszám |
|---------------|------------|
| 50198L | 96 |
| 50198M | 96 |
| 50198XL | 96 |
| 50198XXL | 96 |
| 50330 | 16 |
| 50331 | 16 |
| 50332 | 16 |
| 50333 | 16 |
| 50334 | 16 |
| 50335 | 16 |
| 50337 | 16 |
| 50338 | 16 |
| 50339 | 16 |
| 50340 | 16 |
| 50341 | 9 |
| 50383 | 41 |
| 50391 | 10 |
| 50392 | 10 |
| 50394 | 10 |
| 50400 | 38, 46 |
| 50402 | 33 |
| 50403 | 33 |
| 50404 | 33 |
| 50405 | 33 |
| 50406 | 33 |
| 50407 | 33 |
| 50408 | 33 |
| 50409 | 33 |
| 50413 | 9, 44 |
| 50414 | 39 |
| 50415 | 39 |
| 50417 | 40 |
| 50421 | 24 |
| 50425L | 96 |
| 50425M | 96 |
| 50425XL | 96 |
| 50425XXL | 96 |
| 50443 | 8 |
| 50444 | 8 |
| 50445 | 8 |
| 50446 | 8 |
| 50447 | 8 |
| 50448 | 8 |
| 50449 | 8 |
| 50450 | 8 |
| 50451 | 8 |
| 50452 | 8 |
| 50453 | 8 |
| 50454 | 8 |
| 50457 | 41 |
| 50486 | 46 |
| 50489 | 46 |
| 50499 | 38, 40, 44 |
| 50524 | 7 |
| 50525 | 7 |
| 50526 | 7 |
| 50527 | 7 |
| 50528 | 7 |
| 50529 | 7 |

| 3M termék kód | Oldalszám |
|---------------|-----------|
| 50530 | 7 |
| 50531 | 7 |
| 50532 | 7 |
| 50533 | 7 |
| 50534 | 7 |
| 50536 | 41, 44 |
| 50539 | 10 |
| 50540 | 10 |
| 50541 | 10 |
| 50542 | 10 |
| 50543 | 10 |
| 50573A | 32 |
| 50663 | 44 |
| 50666 | 38 |
| 50708 | 43 |
| 50774 | 15 |
| 50775 | 15 |
| 50776 | 15 |
| 50777 | 15 |
| 50778 | 15 |
| 50779 | 15 |
| 50780 | 15 |
| 50781 | 15 |
| 50874 | 43 |
| 50875 | 43 |
| 50878 | 43 |
| 50879 | 43 |
| 50880 | 43 |
| 50881 | 43 |
| 50962 | 43 |
| 50977 | 21 |
| 50978 | 21 |
| 50979 | 21 |
| 50980 | 21 |
| 51087 | 9 |
| 51088 | 9 |
| 51089 | 9 |
| 51090 | 9 |
| 51091 | 9 |
| 51092 | 9 |
| 51095 | 9 |
| 51096 | 9 |
| 51097 | 9 |
| 51109 | 7 |
| 51110 | 7 |
| 51111 | 7 |
| 51112 | 7 |
| 51113 | 7 |
| 51114 | 7 |
| 51115 | 7 |
| 51116 | 7 |
| 51117 | 7 |
| 51118 | 7 |
| 51119 | 7 |
| 51120 | 7 |
| 51122 | 10 |
| 51123 | 10 |
| 51124 | 10 |
| 51125 | 10 |

| 3M termék kód | Oldalszám |
|---------------|-----------|
| 51130 | 39 |
| 51131 | 39 |
| 51154 | 8 |
| 51155 | 8 |
| 51156 | 8 |
| 51157 | 8 |
| 51158 | 8 |
| 51187 | 8 |
| 51188 | 8 |
| 51189 | 8 |
| 51190 | 8 |
| 51191 | 8 |
| 51192 | 8 |
| 51193 | 8 |
| 51194 | 8 |
| 51195 | 8 |
| 51197 | 8 |
| 51198 | 8 |
| 51199 | 8 |
| 51260 | 16 |
| 51261 | 16 |
| 57016 | 68 |
| 57017 | 68 |
| 57018 | 68 |
| 57019 | 68 |
| 57020 | 68 |
| 57021 | 68 |
| 5740 | 15 |
| 5741 | 15 |
| 5742 | 15 |
| 59015 | 44 |
| 59016 | 44 |
| 5911 | 82 |
| 5925 | 82 |
| 5935 | 82 |
| 60050 | 17 |
| 60054 | 17 |
| 60055 | 17 |
| 60056 | 17 |
| 60057 | 17 |
| 60058 | 17 |
| 60059 | 17 |
| 60060 | 17 |
| 60061 | 17 |
| 60062 | 17 |
| 60063 | 17 |
| 60064 | 17 |
| 60065 | 17 |
| 60098 | 17 |
| 60099 | 17 |
| 60100 | 17 |
| 60195 | 65 |
| 60196 | 65 |
| 60197 | 65 |
| 60198 | 65 |
| 60199 | 65 |
| 60200 | 65 |
| 6035 | 82 |
| 6051 | 82 |

| 3M termék kód | Oldalszám |
|---------------|-----------|
| 60539 | 16 |
| 6054 | 82 |
| 60540 | 16 |
| 60541 | 16 |
| 60542 | 16 |
| 60543 | 16 |
| 60544 | 16 |
| 60545 | 16 |
| 60546 | 16 |
| 60547 | 16 |
| 60548 | 16 |
| 6055 | 82 |
| 6057 | 82 |
| 6059 | 82 |
| 6096 | 82 |
| 6100 | 80 |
| 61092 | 64 |
| 61164 | 68 |
| 61167 | 68 |
| 61168 | 68 |
| 61169 | 68 |
| 61219 | 65 |
| 61221 | 65 |
| 61222 | 65 |
| 61223 | 65 |
| 6200 | 80 |
| 6300 | 22 |
| 6302 | 22 |
| 6304 | 21 |
| 6306 | 22 |
| 6309 | 21 |
| 6310 | 21 |
| 6311 | 21 |
| 6342 | 25 |
| 6345 | 25 |
| 6347 | 25 |
| 6348 | 25 |
| 6349 | 25 |
| 6404 | 22 |
| 6405 | 22 |
| 6408 | 22 |
| 64860 | 61 |
| 64861 | 61 |
| 64864 | 75 |
| 64869 | 75 |
| 65333 | 69 |
| 65334 | 69 |
| 65335 | 69 |
| 65336 | 69 |
| 6800 | 25 |
| 6839 | 26 |
| 6878 | 81 |
| 6885 | 81 |
| 6893 | 81 |
| 6895 | 81 |
| 6897 | 81 |
| 6898 | 81 |
| 70 mm | 15 |
| 71360-00006 | 93 |

| 3M termék kód | Oldalszám |
|---------------|-----------|
| 71360-00007M | 93 |
| 71360-00011M | 93 |
| 71360-00012M | 93 |
| 71360-00013M | 93 |
| 71360-00014M | 93 |
| 71360-00015M | 93 |
| 7480 | 70 |
| 7481 | 70 |
| 7485 | 70 |
| 7486 | 70 |
| 7501 | 79 |
| 7502 | 79 |
| 7513 | 70 |
| 7515 | 70 |
| 7516 | 70 |
| 7581 | 79 |
| 7582 | 79 |
| 7583 | 79, 81 |
| 7650 | 38 |
| 7652 | 38 |
| 7658 | 38 |
| 7883 | 81 |
| 7893 | 21 |
| 7895 | 21 |
| 7897 | 21 |
| 7898 | 21 |
| 8013 | 53 |
| 80307 | 24 |
| 80308 | 24 |
| 80314 | 26 |
| 80315 | 26 |
| 80316 | 26 |
| 80317 | 26 |
| 80318 | 26 |
| 80319 | 26 |
| 80320 | 26 |
| 80321 | 26 |
| 80322 | 26 |
| 80323 | 26 |
| 80349 | 41 |
| 8115 | 52 |
| 8117 | 52 |
| 84998 | 66 |
| 85611 | 22 |
| 8684 | 53 |
| 8689 | 53 |
| 8694 | 53 |
| 8851 | 53 |
| 8868 | 57 |
| 8878 | 57 |
| 8879 | 57 |
| 8993 | 53 |
| 8996 | 57 |
| 9310+ | 83 |
| 9312+ | 83 |
| 9320+ | 83 |
| 9322+ | 83 |
| 9330+ | 83 |
| 9332+ | 83 |

| 3M termék kód | Oldalszám |
|---------------|-----------|
| 9376 | 42 |
| 9377 | 42 |
| 9378 | 42 |
| 9529 | 25 |
| 9678 | 25 |
| 9913 | 84 |
| 9914 | 84 |
| 9915 | 84 |
| 9930 | 52 |
| ES-01-001 | 86 |
| ES-01-005 | 86 |
| PD-01-002 | 86 |
| PD01-010 | 86 |
| SF201AF-EU | 90 |
| SF201AS-EU | 90 |
| SF202AF-EU | 90 |
| SF203AF-EU | 90 |
| SF401AF-EU | 91 |
| SF402AF-EU | 91 |
| SF403AF-EU | 91 |
| SF408AS-EU | 91 |
| SF410AS-EU | 91 |
| X1A-GA | 87 |
| X1P3E-GA | 87 |
| X2A-GU | 87 |
| X2P3E-GU | 87 |
| X3A-RD | 87 |
| X3P3E-RD | 87 |
| X4A-GB | 87 |
| X4P3E-GB | 87 |
| X5A-SV | 87 |
| X5P3E-SV | 87 |





Járműipari üzletág
3M Hungária Kft.
1117 Budapest, Neumann J. u. 1/E.

Telefon (+36-1) 270-7777
(+36-1) 270-7713

Web www.3m.hu/fenyezés

© 3M 2016. Minden jog fenntarva.
A változtatás jogát fenntartjuk.